

Bolero 32 / 33 / 43

ANVÄNDARHANDBOK



700.470.009 (digital manual - svenska)

HMI: V2.1.0

Modell nr.:

- BLR32-010
- BLR33-010
- BLR43-010

Alla rättigheter förbehålles.

Ingen del av detta dokument får kopieras och/eller publiceras genom tryck, fotokopiering, mikrofilmning eller på något annat sätt utan skriftligt medgivande från tillverkaren. Detta gäller även ritningar och/eller figurer som förekommer i detta dokument.

Informationen i detta dokument baseras på data som fanns tillgängliga vid tidpunkten då utformning, materialegenskaper och de operativa metoderna publicerades, vilket innebär att detta dokument kan komma att ändras.

Originalinstruktionerna för denna manual har skrivits på engelska. Andra språkversioner av denna manual är översättningar av originalinstruktionerna.

Av denna anledning bör anvisningarna i detta dokument ses som rekommendationer vad beträffar installationen, användningen och underhållet av den automat som anges på dokumentets framsida.

Detta dokument gäller standardversionen av denna modell.

Tillverkaren nekar därför till allt ansvar vad beträffar skador till följd av specifikationer som avviker från maskinens standardversion vilken levererades till er.

Detta dokument har sammanställts med största omsorg. Däremot kan tillverkaren inte hållas ansvarig för eventuella felaktigheter däri eller konsekvenserna av dessa.

Innehållsförteckning

1. Delar och funktioner	1
1.1 Delar	1
1.2 Tillval Vattenfilter	1
1.3 Reglage	2
2. Sätt igång maskinen	3
3. Din dryck	7
3.1 Skraddarsy din dryck	7
3.2 Omedelbar avbrytning av relaterade drycker	8
3.3 Skärmsläckare	9
3.4 Energisparläge (ECO)	9
4. Rengöring	10
4.1 Daglig rengöring	10
4.2 Rengöring varje vecka	12
5. Programmeringsmeny	15
5.1 Underhållsmenyn	16
5.1.1 Skölj blandningssystemet	17
5.1.2 Avkalka	19
5.1.3 Vattenfilterhantering	26
5.1.4 Sköljfunktion med snabbknapp	29
5.1.5 Rengöringshantering	30
5.1.6 Avkalkningshantering	32
5.1.7 Behållarkalibrering	35
5.1.8 Pumpkalibrering	39
5.1.9 Inmatningstest	41
5.1.10 Utmatningstest	44
5.1.11 Rengöringsinstruktioner	48
5.1.12 Räknare	51
5.2 Dryckesmenyn	56
5.2.1 Lägg till dryck till skärm	57
5.2.2 Ändra namn på drycken	59
5.2.3 Ändra dryckesikoner	61
5.2.4 Ändra pris på drycken	63
5.2.5 Recept	65
5.2.6 Välj ingrediensbehållare	79
5.2.7 Ändra ingrediensnamn	81
5.2.8 Anpassad dryckes styrka	83
5.2.9 Ställ in standardvolymen	85

5.3	Maskinmeny	86
5.3.1	Datum	87
5.3.2	Klockan	88
5.3.3	Språk	89
5.3.4	Skärmläckarhantering	90
5.3.5	Bakgrund	92
5.3.6	Ljusstyrka på display	93
5.3.7	Ljudnivå på feedback	94
5.3.8	Kokartemperatur	95
5.3.9	Energisparläge (ECO)	96
5.3.10	Säkerhetsinställningar	98
5.3.11	Anslutna enheter	103
5.3.12	Återställa till fabriksinställningar	105
5.4	Programvarumeny	107
5.4.1	Information om maskin och programvara	108
5.4.2	Felhistorik	109
5.4.3	Varningshistorik	110
5.4.4	Importera maskininställningar	111
5.4.5	Exportera maskininställningar	113
5.4.6	Uppdatera programvara	115
5.4.7	Exportera maskinhistorik	117
5.4.8	Uppdateringshistorik	119
5.5	Online- info	120
6.	Varningar och fel	121
6.1	Varning	121
6.2	Felmeddelanden	123
6.3	Andra problem	126
7.	Bilaga	128
7.1	Filterinformation och vattenhårdhet	128
7.2	Dörrbrytarfunktion	128
7.3	Grundläggande maskinkonfigurationer	128
7.4	PIN-kod säkerhetsinställningar	129
7.5	Specialfunktioner	131
7.5.1	Avbryt dryck PÅ/AV	131
7.5.2	Snabbsköljning	131

1. Delar och funktioner

1.1 Delar

1. avkalkningslock
2. behållare
3. behållaröppning
4. blandningssystem
5. varmvattenutlopp
6. dryckesutlopp
7. säkerhetsnyckel
8. USB-uppkoppling
9. programmeringsknapp
10. nyckel till lucka
11. spillbrickans platta
12. spillbricka med flottör
13. ventilationssystem
14. vatteninlopp
15. elektrisk anslutning
16. strömbrytare

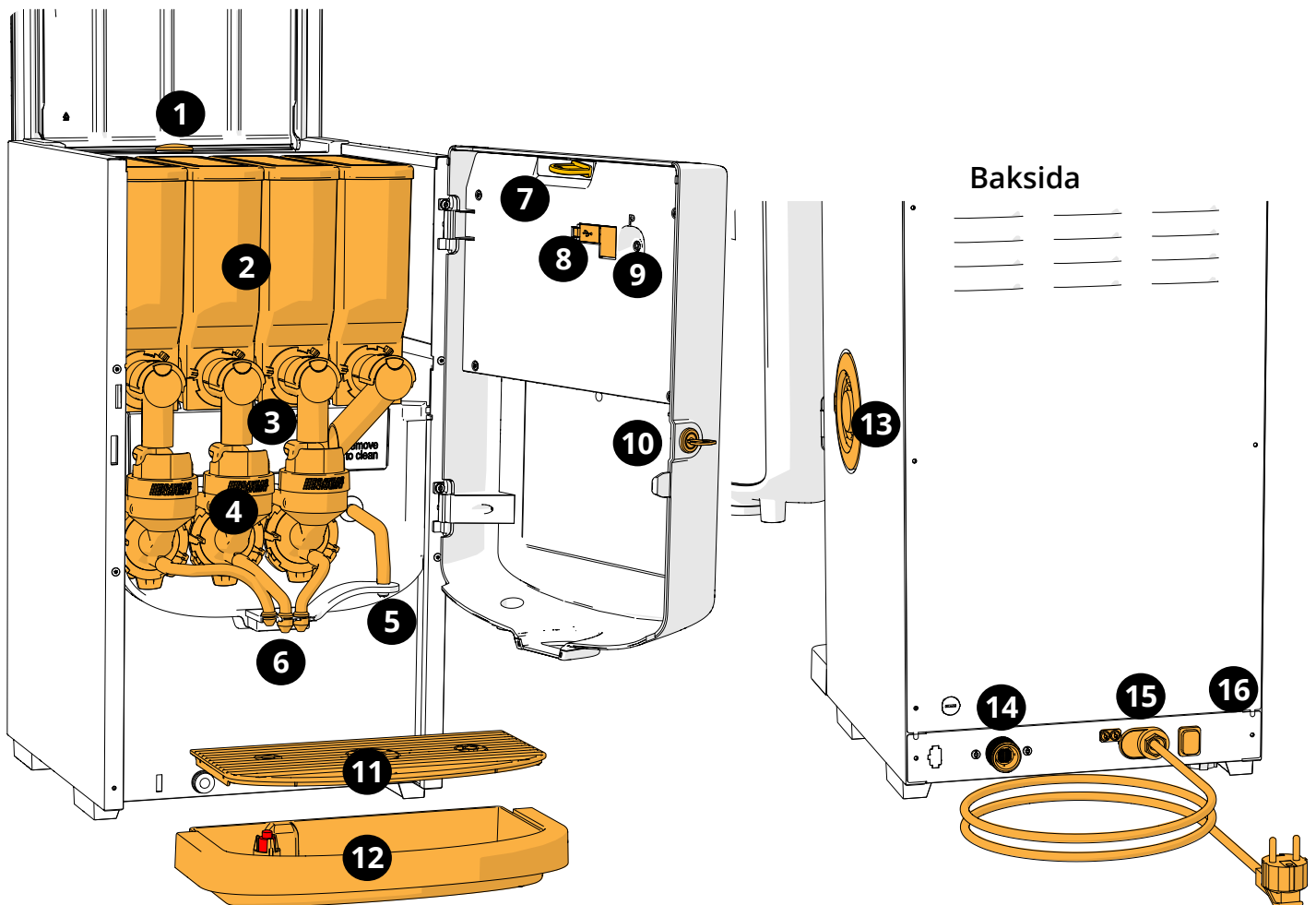

1.2 Tillval Vattenfilter

För att kunna njuta av dina drycker ännu mer och förbättra din Boleros funktion rekommenderar vi att du installerar ett vattenavhärdfilter. Du kan beställa ett från Bravilor Bonamat BV.







- När du installerar ett vattenavhärdfilter måste du meddela Bolerio att du sätter i ett filter enligt beskrivning i [§5.1.3 på sid.26](#).

1.3 Reglage

Basknapparna beskrivs nedan.

Normalt reagerar Bolero efter att en intryckt knapp släpps.

► *Om ingen knapp trycks inom 5 minuter återgår Bolero till skärmen för val av dryck.*

reglage	funktion
	navigera mellan skärmar
	start
	bekräfta (<i>inte sparad ännu</i>)
	spara justeringar
	avbryt
	sök bland de tillgängliga alternativen på en skärm
	öka och minska

► *Alla skärmbilder i den här guiden är på engelska.*

► *Dryckerna, recepten och inställningarna som används är endast exempel.*

2. Sätt igång maskinen

► Bolero kan visa olika skärmar beroende på modell.

2a

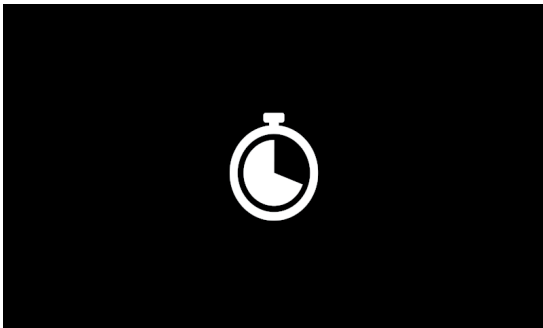

Initialisering.

- invänta nästa skärm

2b

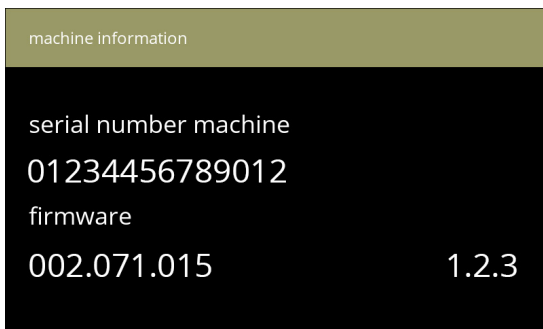

Maskininformation.

- efter ett par sekunder visas nästa skärm beroende på statusen på maskinen:

► Första installationen redan klar, nästa skärmen är [2j](#).

2c

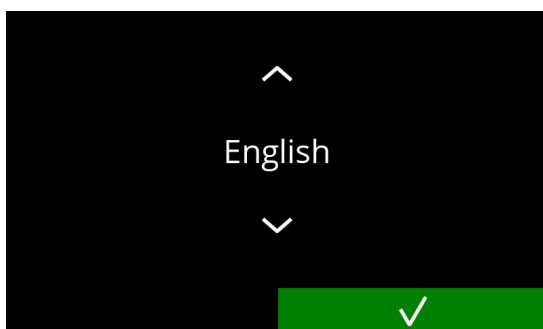

Installation, välj ditt språk:



- tryck på eller om du vill bläddra igenom de tillgängliga språken
- tryck på för att bekräfta

► Installationsmenyn visas endast första gången maskinen sätts på eller sätts på efter att fabriksinställningarna har återställts, se [§5.3.12 på sid.105](#).

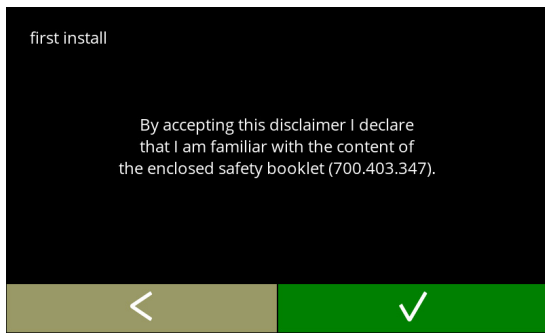
2d





Läs säkerhetshäftet!

- tryck på  för att gå till föregående skärm
- tryck på  för att bekräfta

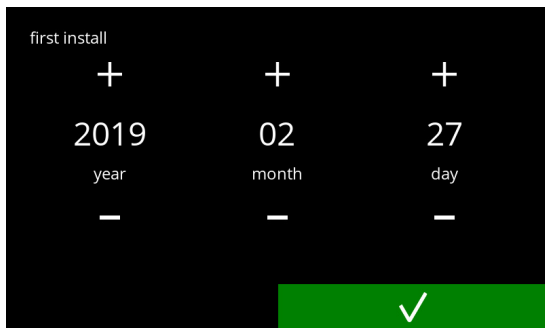
2e





Ställ in aktuellt datum:

- tryck på  eller  för att ställa in aktuell år, månad och dag
- tryck på  för att bekräfta

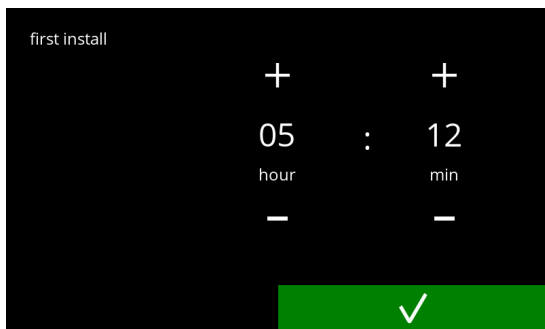
2f



Ställ in aktuell tid:

- tryck på  eller  för att ställa in aktuell timma och minuter
- tryck på  för att bekräfta

2g

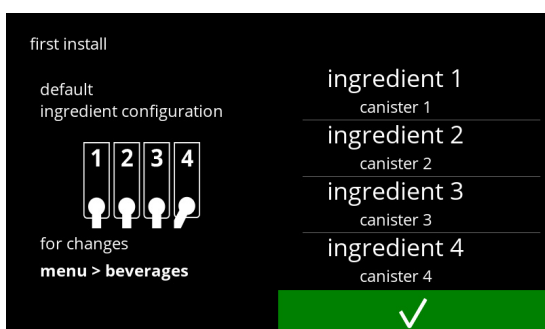

Informationsskärm:

- fyll behållarna med ingredienser enligt instruktionerna på skärmen
 - ▶ *Använd endast ingredienser som är lämpliga för automater.*
- tryck på  för att bekräfta
 - ▶ *Skärmen beror på maskinens konfiguration, se [§7.3 på sid.128](#).*
 - ▶ *Värdena kan ändras i dryckesmenyn, se [§5.2.6 på sid.79](#).*

2h

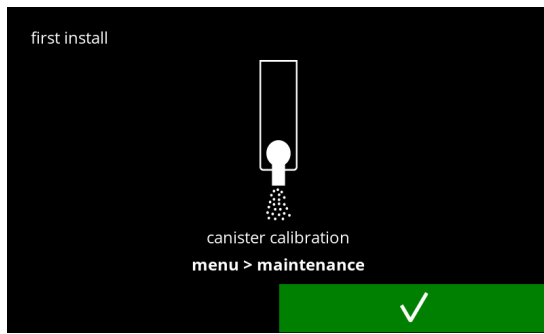

Informationsskärm

- tryck på för att bekräfta

► *Kalibrering är avgörande för korrekt dosering av ingredienserna och kan göras i underhållsmenyn, se [§5.1.7 på sid.35](#).*

2i

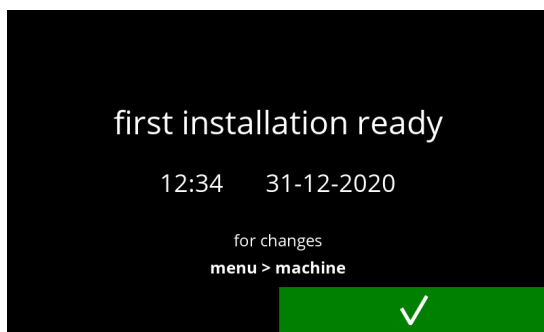

Informationsskärm:

- tryck på för att bekräfta

► *Datum, tid och språk kan ändras i [§5.3 på sid.86](#).*

2j

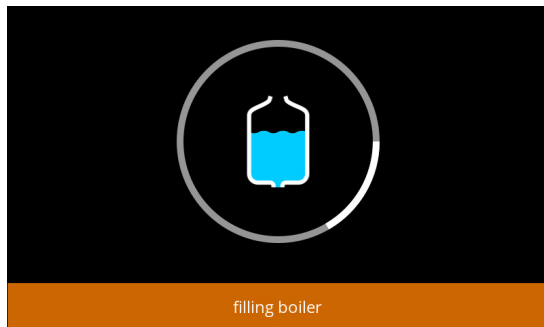

Informationsskärm - fyller kokare:

- invänta nästa skärm

2k

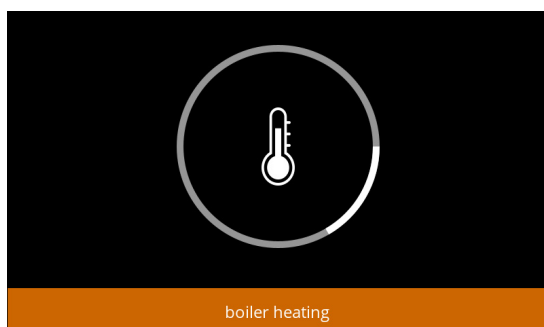

Informationsskärm - kokare värms upp:

- invänta nästa skärm

Maskinen är klar att användas.

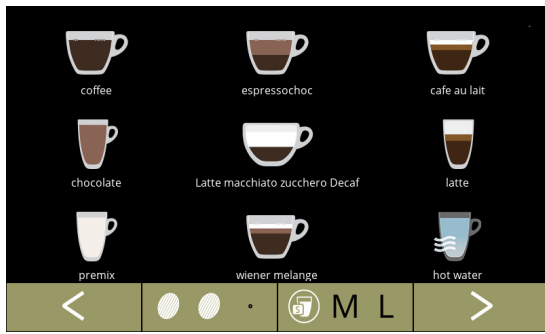

21

3. Din dryck

Om du trycker på bilden av en dryck tillagas den omedelbart.

Om du vill skraddarsy drinken, välj en av ikonerna i bild [3.1a](#), och tryck sedan på den drink du vill ha.

3.1 Skraddarsy din dryck

► Dessa inställningar används endast för att tillaga denna enda dryck och sparas inte.

3.1a

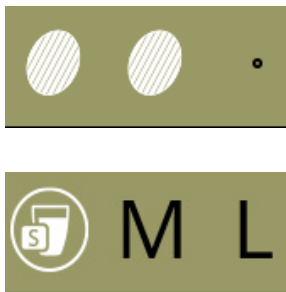

Tillval

Styrka:

- tryck på bönorna (karusell) för att välja styrka på drycken (för att anpassa se [§5.2.8 på sid.83](#))

Dryckstorlek:

Bokstäverna (S=small, liten / M=medium / L=large, stor) representerar de tre stegen i volymen

- "bokstäverna" (karusell) för att välja koppstorlek på drycken

3.1b



Så här väljer man en dryck:

- peka på den dryck du vill ha

► När knapparna är synliga betyder det att mer än en dryckesskärm är tillgänglig.

3.1c

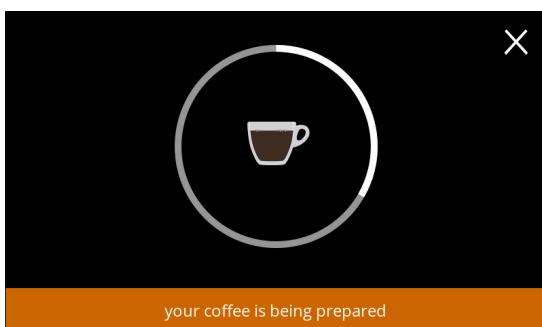

Så här förbereder man en dryck:

- vänta

3.2 Omedelbar avbrytning av relaterade drycker

När en dryck väljs visas en avbrytningsknapp omedelbart.

Avbrytningsknappen  kan ha en begränsad dimension men doseringsåtgärden kan alltid stoppas när skärmen vidrörs.

Avbrytningsfunktionen aktiveras som standard och kan endast stängas av i [§5.3.11 på sid.103](#).

När en dryck avbryts fortsätter mixern att gå i några sekunder för att rengöra blandningssystemet.

Varmvattnet stoppas omedelbart.

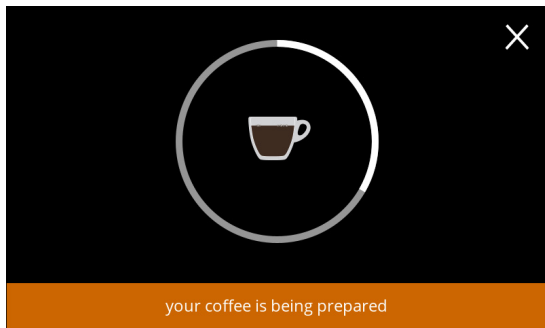

3.2a

Avbryta en dryck:

- vidrör skärmen var som helst för att avbryta drycken

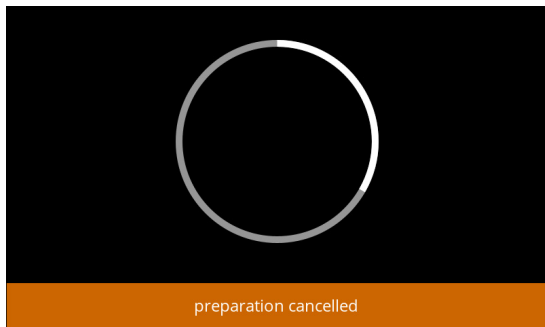

3.2b

Informationsskärm:

- denna skärm visas för att ange att drycken har avbrutits.

3.3 Skärmläckare

Om skärmen inte har vidrörts under en viss tid startas skärmläckaren.
Timern till skärmläckaren kan ställs in i [§5.3.4 på sid.90](#).

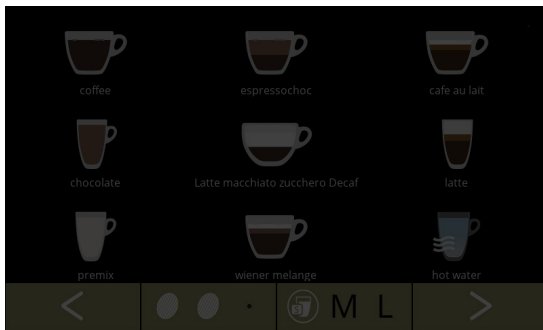

3.3a

Skärmläckare:

- vidrör skärmen var som helst för att återgå till skärmen med drycker

3.4 Energisparläge (ECO)

Enheten är utrustad med ett energisparläge (ECO) som används till att spara energi när maskinen inte är i bruk (t.ex. under natten eller en helg).

När energisparläget blir aktivt utförs följande åtgärder:

- | | |
|------------------------|--------------------------|
| • vattennivåkontroll | inaktiverad |
| • kokaren värms upp | inaktiverad |
| • bakgrundsbelysningen | ställs in på låg procent |
| • fläkt | inaktiverad |

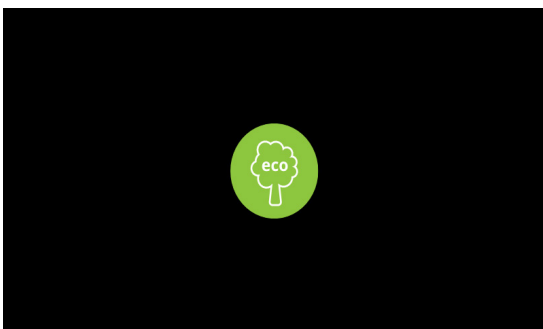

3.4a

Energikontrollen består av en (anpassad) skärmläckare med en symbol som halvtransparent överlag.
Energisparläge har företräde över skärmläckaren.

- vidrör skärmen var som helst för att återgå till skärmen med drycker

► Beroende på avstängningstiden kan det ta några minuter innan maskinen är klar att användas.

4. Rengöring

Det är viktigt att hålla Bolero ren, det som går att rengöra:

dagligen

- spillbricka
- blandningssystem
- utsidan

varje vecka

- behållare
- ventilationssystem
- insidan

► *Diska inga delar av Bolero i diskmaskin om detta ej uttryckligen tillåts.*

► *Använd inte aggressiva rengöringsmedel.*

► *Se även rengöringsprogrammen i [§5.1 på sid.16](#).*

4.1 Daglig rengöring

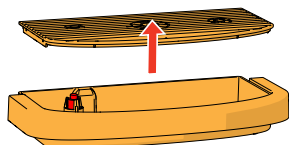
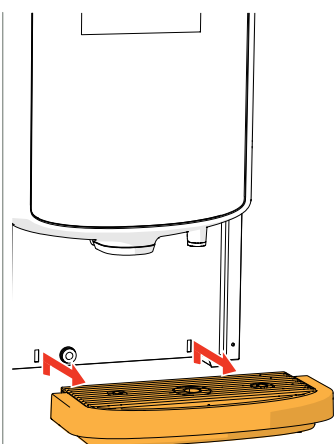

Spillbricka:

1. dra hela spillbrickan framåt
2. töm spillbrickan
3. rengör spillbrickan (vilket omfattar galler), med hjälp av *hett tvål*vatten
4. torka allt och sätt tillbaka dem på rätt plats

► *Kontrollera att den "röda flottören" fortfarande är på plats*

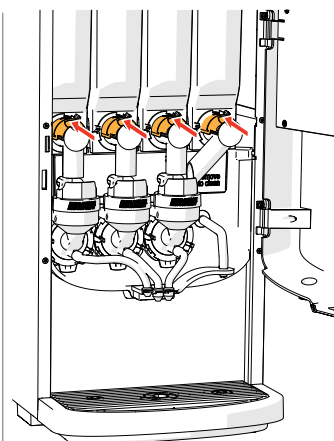

Blandningssystem:

1. öppna luckan och locket
2. stäng det "gula" reglaget till behållaröppningarna

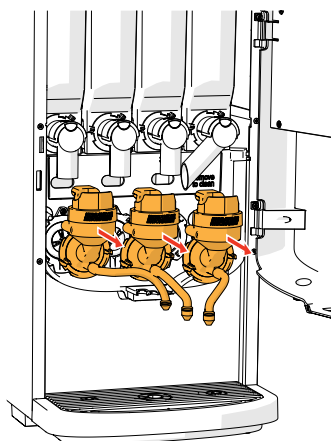
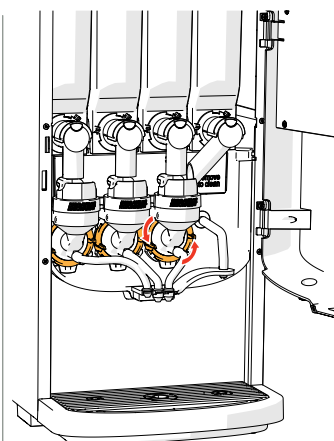

3. vrid fixeringsskärmen moturs
4. avlägsna hela blandningssystemet

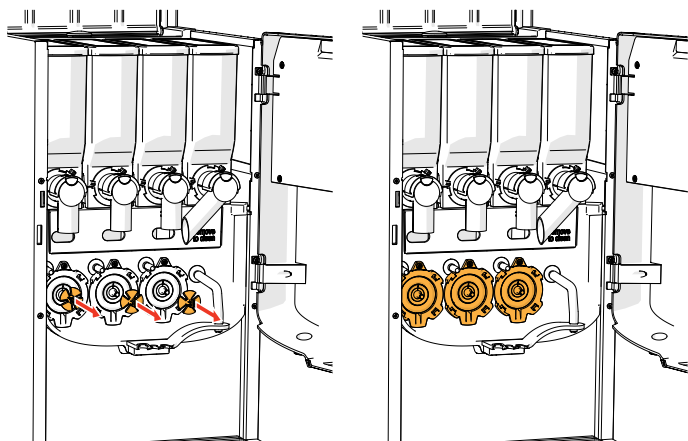

5. avlägsna blandaren
6. rengör de angivna delarna med hjälp av en *fuktig trasa*

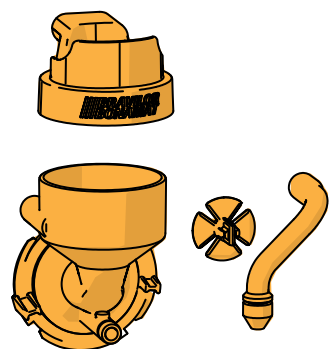

7. rengör de avlägsnade delarna (*diskmaskinstålig (<math><65^{\circ}\text{C}</math>)*)
8. återmontera mixarenheten i omvänd ordning
 - *Uppmärksamma de plana sidorna på axeln och blandaren.*
9. sätt tillbaka slangen till blandningssystemet och utloppet
10. sätt tillbaka ingrediensbehållaren på rätt plats
11. öppna det "*gula*" skjutreglaget till behållaren
12. stäng locket och luckan

**Utsidan:**

1. stäng av maskinen (på grund av pekskärmen)
2. rengör utsidan med en *fuktig trasa*
3. sätt på maskinen igen

► För att förhindra att ingrediens som har ramlat ner i blandningssystemet ska orsaka stopp i systemet rekommenderas det att maskinen sköljs efter det dagliga rengöringsmomentet, se [§5.1.1 på sid.17](#).

4.2 Rengöring varje vecka

Ventilationssystem:

1. stäng av maskinen
2. öppna fläkten från baksidan

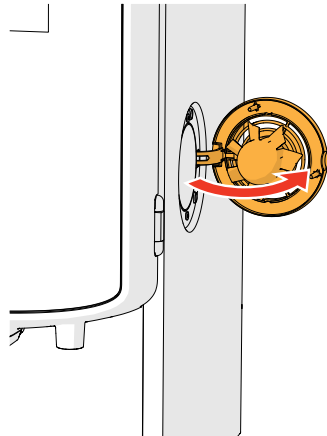
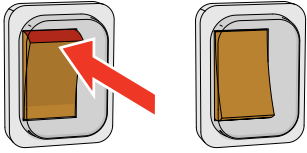

3. dra försiktigt bort rotorn från motorn
4. rengör fläkthuset och gallret med hjälp av en *fuktig* trasa

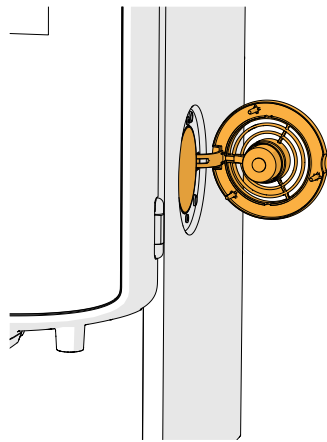
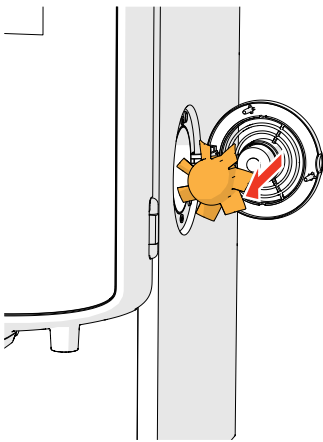

5. rengör fläktmotorn med *varmt tvål*vatten
6. torka allt och sätt tillbaka rotorn på rätt plats
7. sätt på maskinen igen

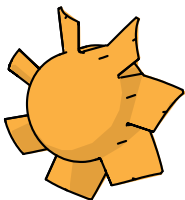

Behållare och fläktkanal:

1. öppna luckan och locket
2. stäng det "*gula*" reglaget till behållaröppningarna
3. ta ur behållaren/behållarna ur maskinen

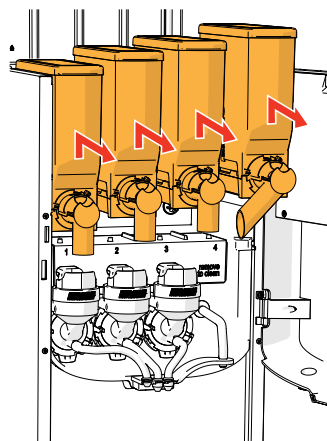
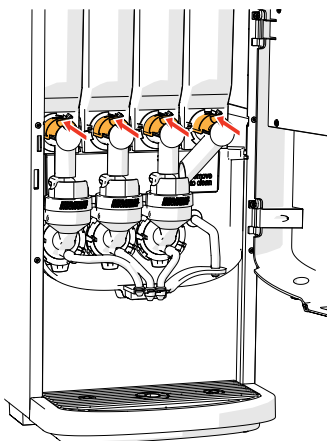

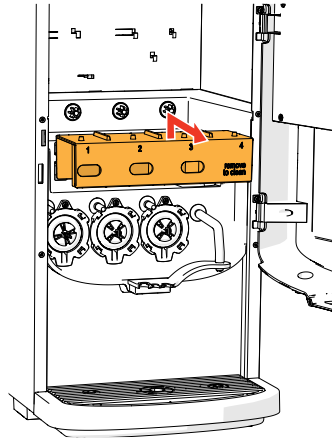
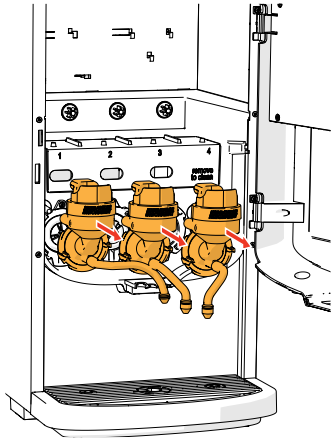

4. vrid fixeringsskärmen moturs
5. avlägsna hela blandningssystemet
6. ta bort fläktkanalen

7. rengör fläktkanalen med *varmt tvål*vatten
► *Observera att allt har torkat väldigt väl.*

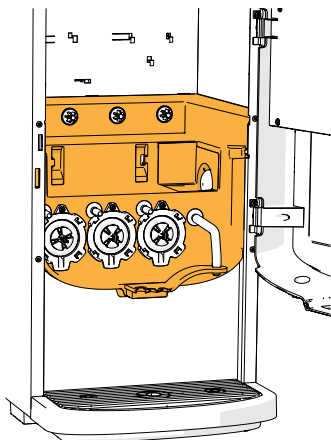
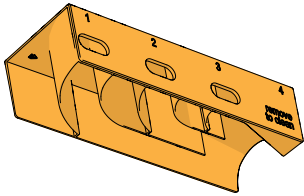

8. rengör maskinens insida med en *fuktig* trasa

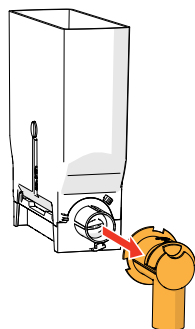
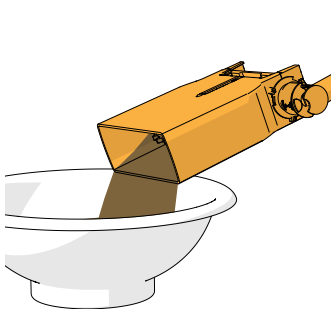

9. häll ingredienserna i en torr skål
10. ta bort utloppet från behållaren
11. ta isär behållaren/behållarna

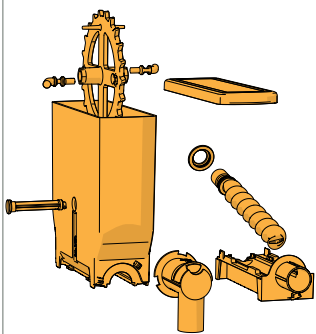
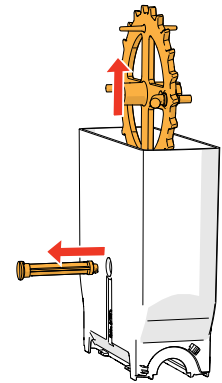
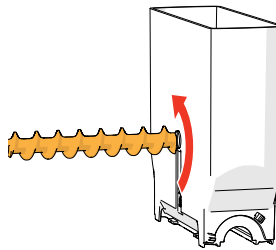
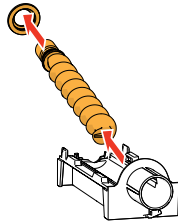
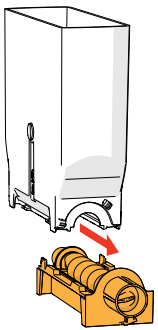

12. rengör behållaren och utloppet med en borste

► *Använd inte vatten till rengöring. Detta för att förhindra ingredienserna från att klumpa ihop sig och stoppa igen behållaren.*

13. återmontera fläktkanalen

14. fyll på behållaren/behållarna

15. sätt tillbaka behållaren/behållarna på rätt plats

16. öppna det "gula" skjutreglaget till behållaren

17. stäng locket och luckan

► För att förhindra att ingrediens som har ramlat ner i blandningssystemet ska orsaka stopp i systemet rekommenderas det att maskinen sköljs efter det dagliga rengöringsmomentet, se [§5.1.1 på sid.17](#).

5. Programmeringsmeny



Så här kommer man åt programmeringsmenyn:

- öppna luckan till Bolero så kommer detta meddelande upp på skärmen
- sätt i servicenyckeln (nr. [7 på sid.1](#))
- tryck på programmeringsknapp (nr. [9 på sid.1](#))

► *Alla skärmbilder i den här guiden är på engelska.*

På programmeringsmenyn, välj något av följande alternativ:

- tryck på eller för att välja nästa alternativ i "programmeringsmenyn"
- tryck på "textområde" för att välja nästa nivå i den menyn
- tryck på för att lämna programmeringsmeny och återgå till meny för val av dryck.

► *Om en PIN-kod inte är inställd finns alla val på menyn tillgängliga.*

Om en PIN-kod är inställd kan användaren komma in på menyn med eller utan en PIN-kod.

De menyalternativ som är säkrade med PIN-koder kommer att bli grå, se även [§7.4 på sid.129](#).

► *Om ingen knapp trycks inom 5 minuter återgår Bolero till skärmen för val av dryck.*

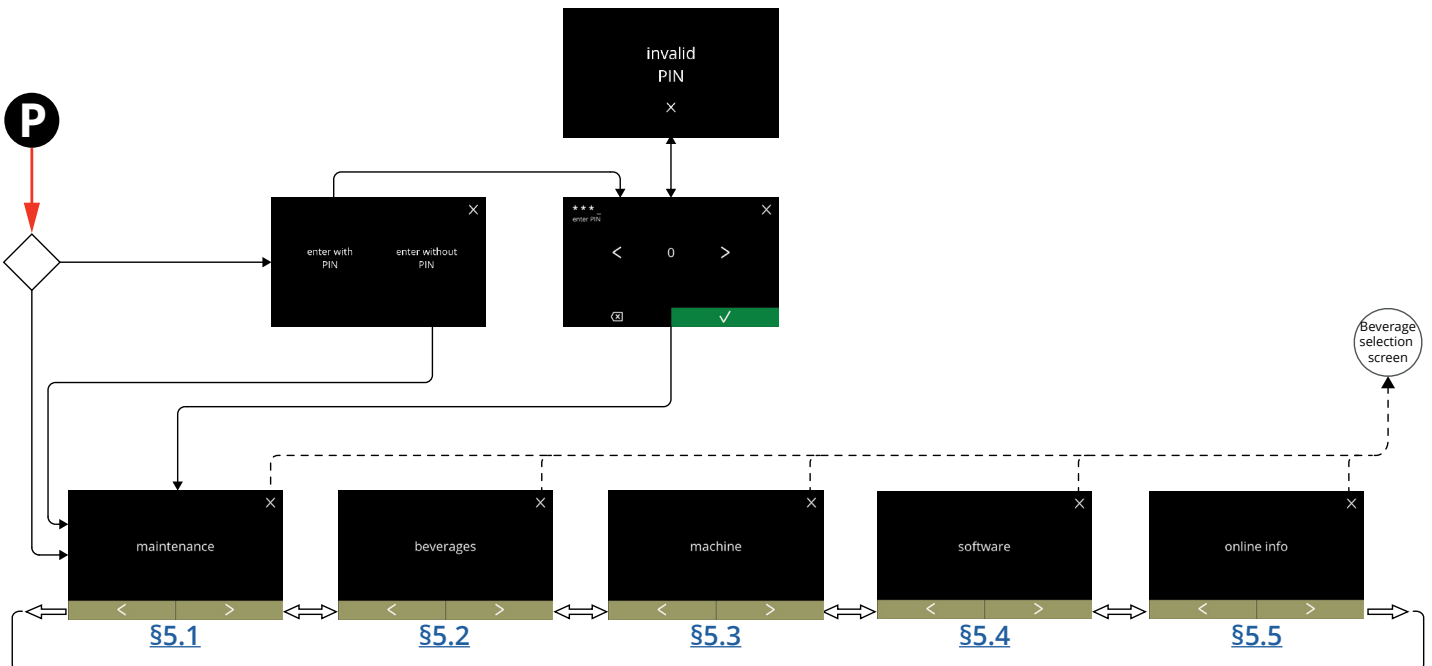

5.1 Underhållsmenyn

Underhållsmenyn innehåller alla funktioner som är tillgängliga när det gäller underhållet av automaten.

Välj något av följande alternativ:

- tryck på eller för att välja nästa alternativ i underhållsmenyn
- tryck på "textområde" för att välja nästa nivå i den menyn
- tryck på för att gå tillbaka till [kapitel 5. Programmeringsmeny på s.15.](#)

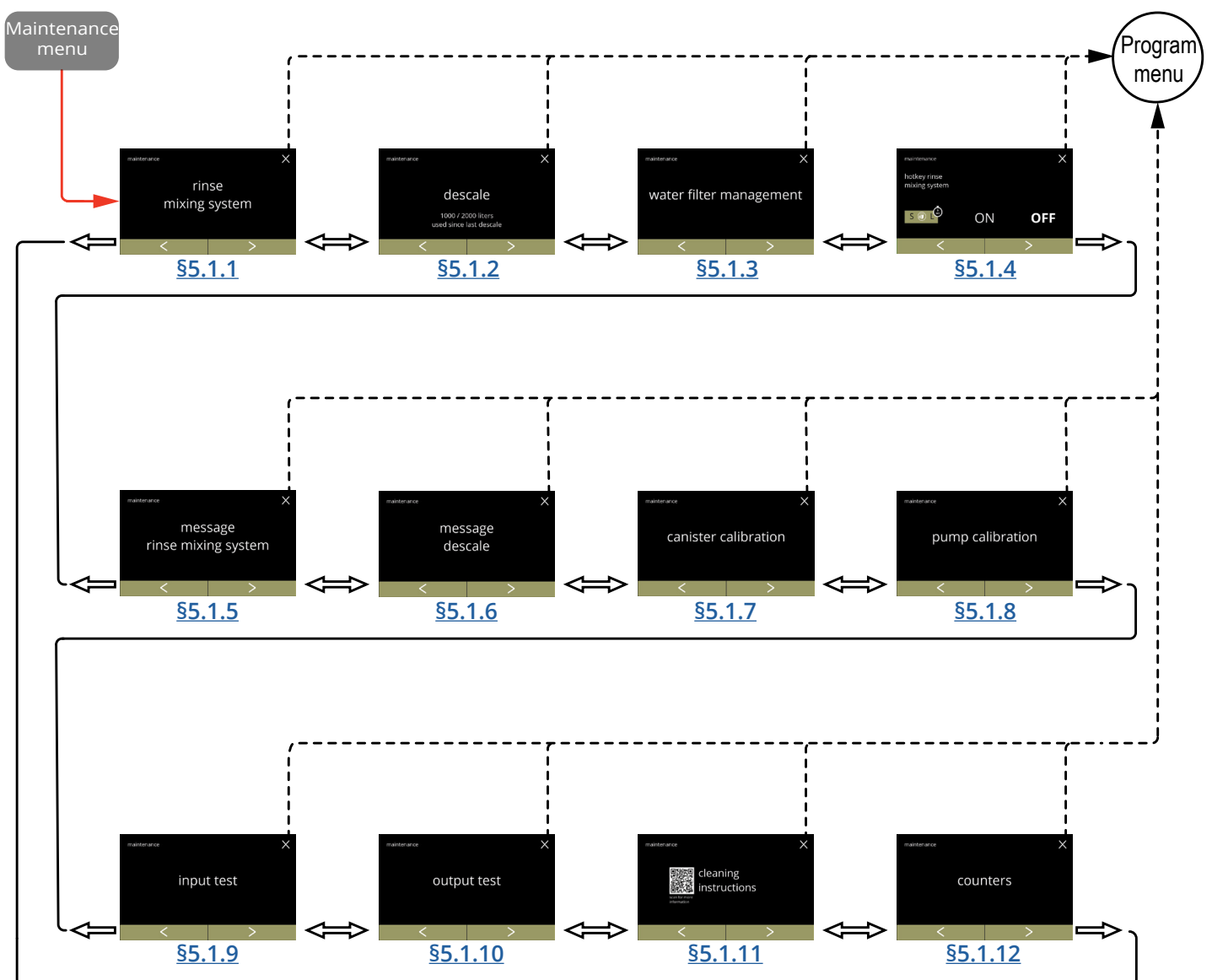

5.1.1 Skölj blandningssystemet

För att Bolero ska fungera ordentligt måste blandningssystemet sköljas flera gånger och rengöras dagligen, se [§4.1 på sid.10](#).

Denna process sköljer blandningssystemen och dryckslangen.

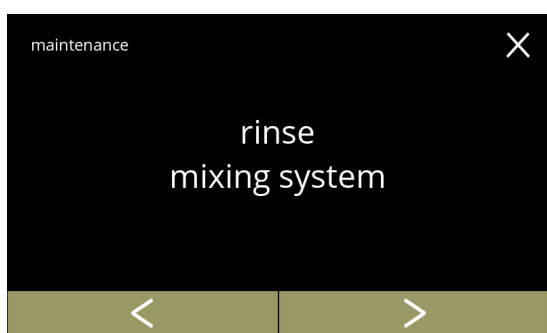

Nödvändigheter:

- behållare (0,5 liter)



5.1.1

Sköljningsprocessen:

- tryck på "skölj blandningssystem" som ditt val
- tryck på  eller  för att bläddra igenom underhållsmenyn

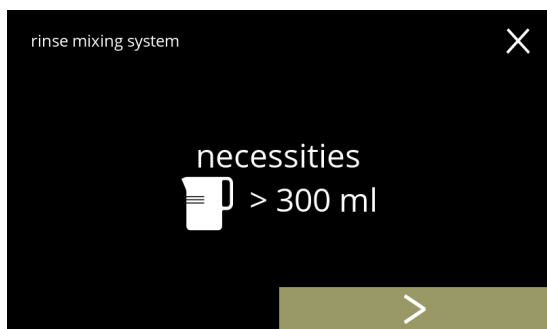

5.1.1a

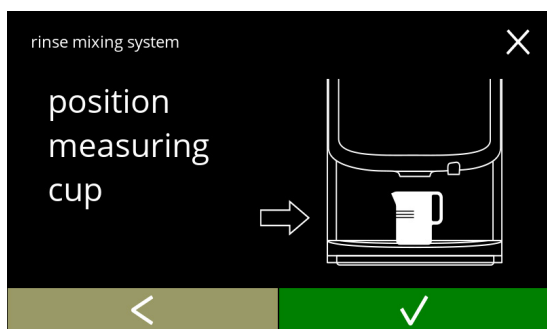

Informationsskärm:

- se till att allt som behövs finns till hands
- tryck på  för att gå till nästa skärm
 - ▶ *Kvantiteten varierar per maskin*
 - » 2 blandningssystem 200 ml
 - » 3 blandningssystem 300 ml



5.1.1b

Informationsskärm:

- placera en tom behållare under dryckesutloppet
- tryck på  för att bekräfta
- tryck på  för att gå till föregående skärm

Börja skölja:

- tryck på **start** för att påbörja sköljningen

5.1.1c



Att skölja:

- vänta till processen är avslutad
 - ▶ *Varmvatten från utlopp*
- tryck på **avbryt** för att avbryta

5.1.1d

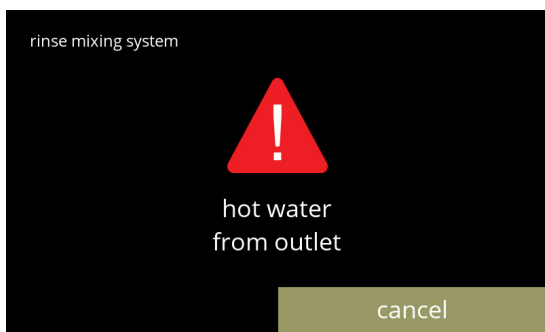

Informationsskärmar:

- skärm 5.1.1 visas efter några sekunder

5.1.1e

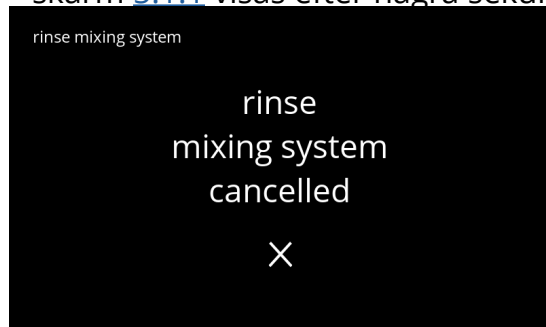
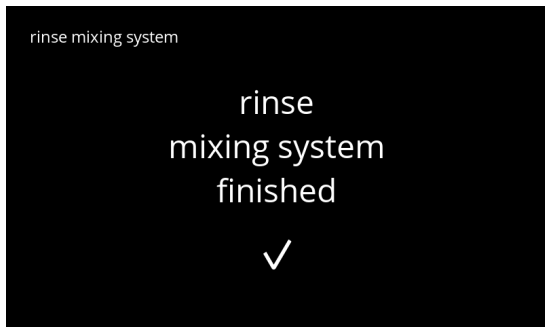

5.1.2 Avkalka

Avkalkning av Bolero tar bort alla kalkavlagringar i vattensystemet. På så vis kan man förlänga livstiden för sin Bolero.

Nödvändigheter:

- avkalkningsmedel (rekommenderas: "RENEGITE", vårt betrodda avkalkningsmedel)
- mått (1 liter)
- tratt
- hink (10 liter)
- genomsnittstid: ± 40 minuter
- skyddshandskar och glasögon

► Avkalkningsprocessen kan inte avbrytas efter skärm [5.1.2c!](#)

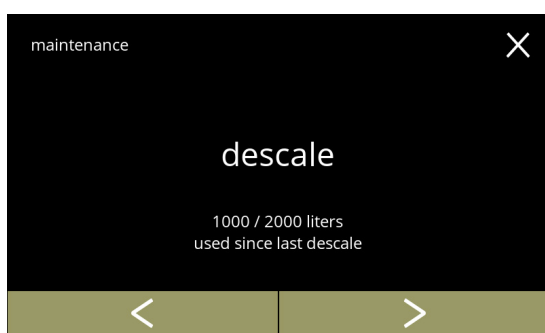

5.1.2

Avkalkningsprocessen:

- tryck på "avkalkning" som ditt val
- tryck på ◀ eller ▶ för att bläddra igenom underhållsmenyn

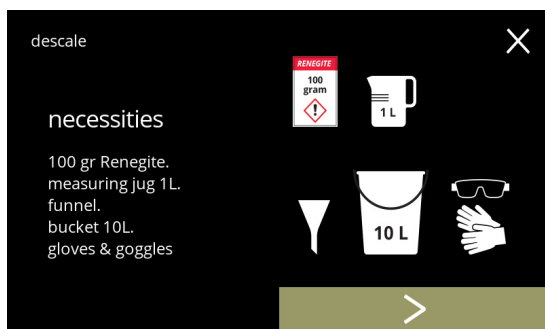

5.1.2a

Förberedelse:

- se till att allt som behövs finns till hands
- tryck på ▶ för att gå till nästa skärm

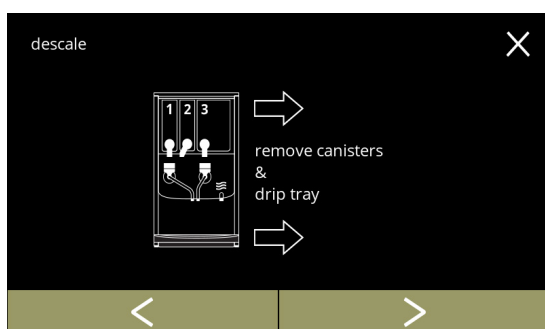

5.1.2b

Förberedelse:

- följ instruktionerna på skärmen
- tryck på ▶ för att gå till nästa skärm
- tryck på ◀ för att gå till föregående skärm

Informationsskärm:

- genomsnittlig tidslängd
 - tryck på för att bekräfta och fortsätt avkalkningsprocessen
 - tryck på för att gå till föregående skärm
- *Det går inte att avbryta avkalkningsprocessen efter den här skärmen.*



5.1.2c

Töm maskinen:

- följ instruktionerna på skärmen
- *Använd skyddshandskar, hett vatten!*
- när vattnet flödar ur slangen visas följande skärm

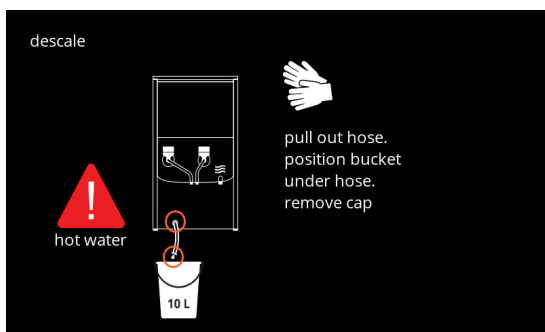

5.1.2d

Tömmer maskinen:

- tidsangivelse krävs för tömning
- när kokaren är tom visas följande skärm

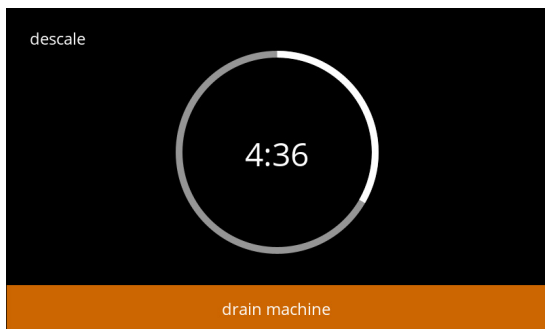

5.1.2e

Återmontera pluggen:

- följ instruktionerna på skärmen
- tryck på för att gå till nästa skärm

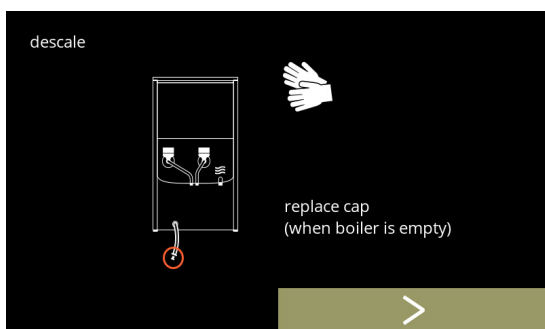

5.1.2f

5.1.2g

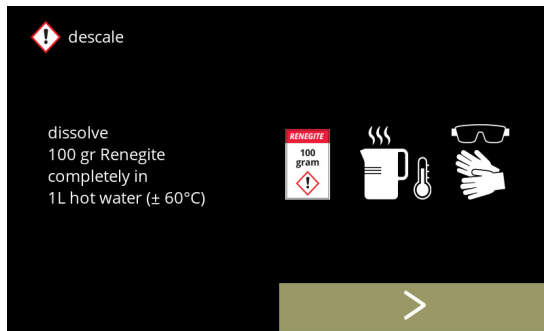

Gör i ordning avkalkningslösningen:

- följ instruktionerna på skärmen
 - ▶ Använd skyddshandskar och skyddsglasögon.
 - ▶ Avkalkningsmedlet måste lösas upp helt.
- tryck på  för att gå till nästa skärm

5.1.2h

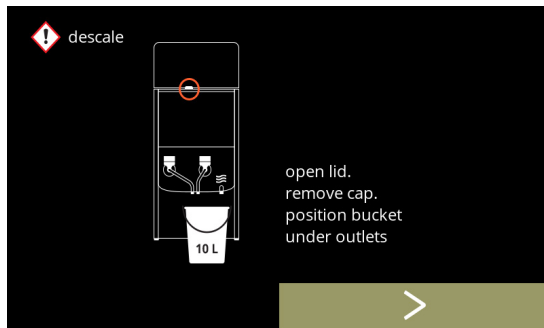

Förberedelse:

- följ instruktionerna på skärmen
- tryck på  för att gå till nästa skärm
 - ▶ Placera dessutom hinken under **alla** utlopp (vilket omfattar varmvattenutloppet).

5.1.2i

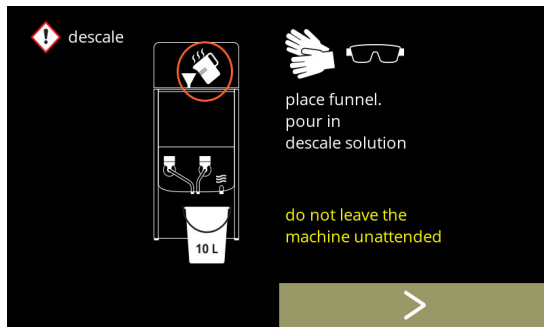

Förberedelse:

- följ instruktionerna på skärmen
- tryck på  för att gå till nästa skärm
 - ▶ Använd skyddshandskar och skyddsglasögon.
 - ▶ Lämna inte maskinen utan tillsyn medan det finns avkalkningslösning i maskinen.

5.1.2j

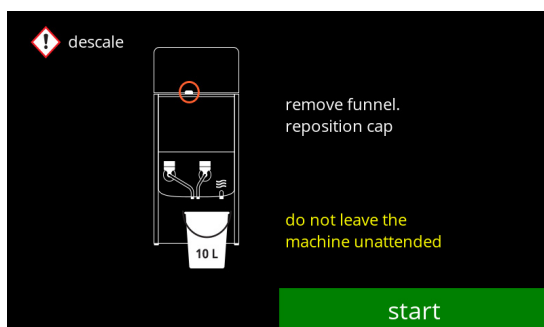

Börja avkalkning:

- tryck på  för att påbörja avkalkningen

Avkalkning:

- *Se till att hinken är placerad under utloppen, i nästa steg kommer det att komma ut vatten ur **alla** utlopp (vilket omfattar varmvattenutloppet).*
- tryck på  för att gå till nästa skärm

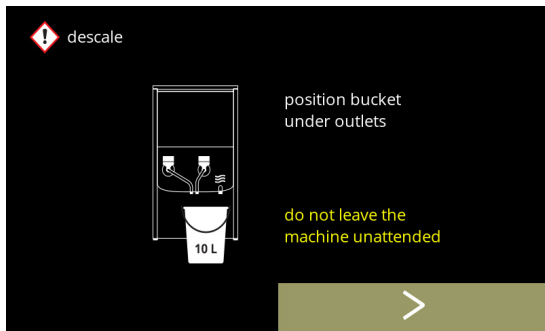

5.1.2k

Avkalkning:

- kokaren värmer upp, invänta nästa skärm

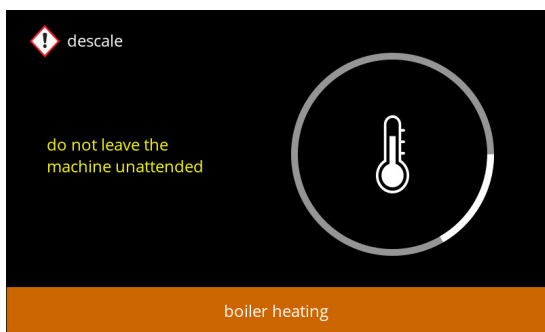

5.1.2l

Avkalkning:

- när timern utlösts visas nästa skärm och varmvatten med avkalkningslösning kommer ut ur utloppen

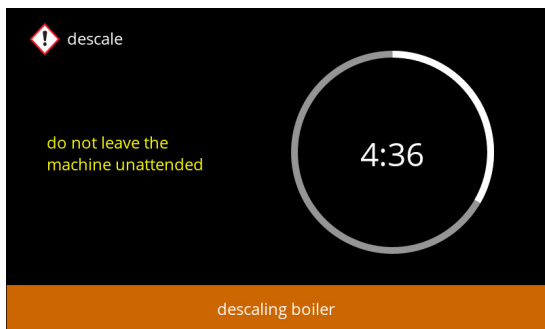

5.1.2m

Avkalkning - Varningsskärm:

- invänta nästa skärm
- *Varmvatten med avkalkningslösning kommer ut ur utloppen.*

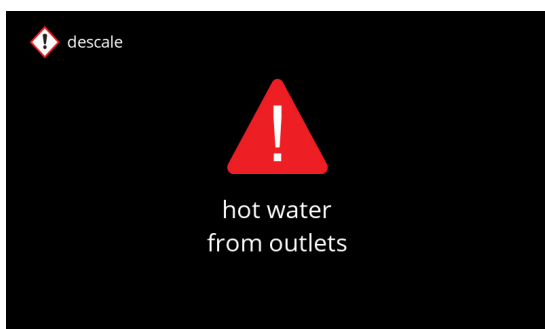

5.1.2n

Avkalkning:

- invänta nästa skärm

► *Varmvatten med avkalkningslösning flödar ur **alla** utlopp.*

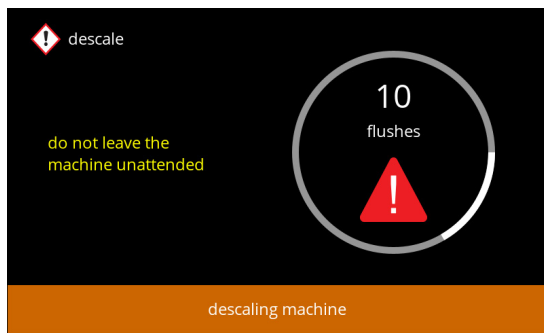

5.1.2o

Avkalkning - dränering:

- följ instruktionerna på skärmen

► *Använd skyddshandskar och skyddsglasögon, vattnet är hett och innehåller avkalkningslösning!!*

- när vattnet flödar ur slangen visas följande skärm

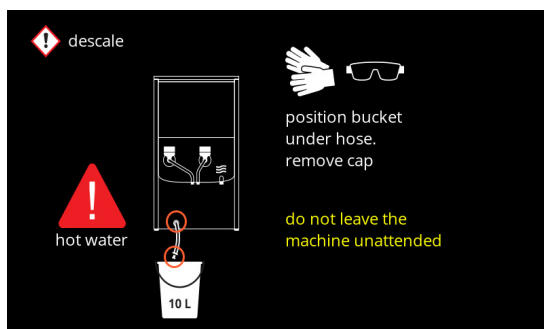

5.1.2p

Avkalkning - dränering:

- tidsangivelse krävs för tömning

- när kokaren är tom visas nästa skärm

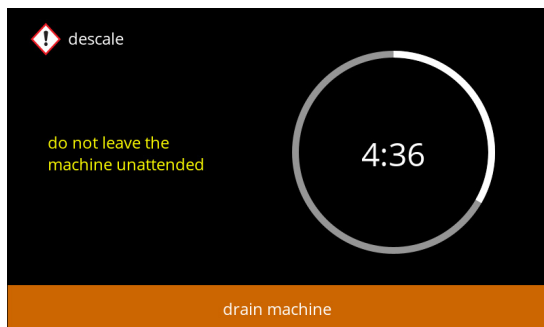

5.1.2q

Avkalkning - dränering:

- följ instruktionerna på skärmen

- tryck på ► för att gå till nästa skärm

► *Avlägsna och töm hinken.*

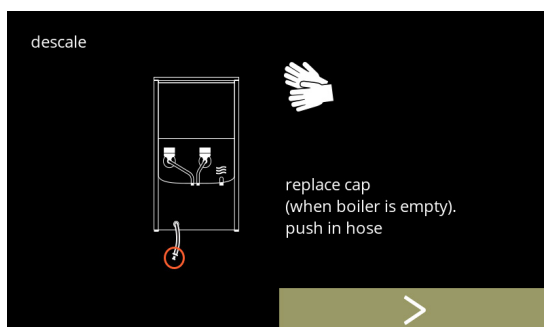

5.1.2r

Avkalkning - skölj:

- följ instruktionerna på skärmen

► *Använd tom hink.*

► *Placera dessutom hinken under **alla** utlopp (vilket omfattar varmvattenutloppet).*

- tryck på ► för att gå till nästa skärm

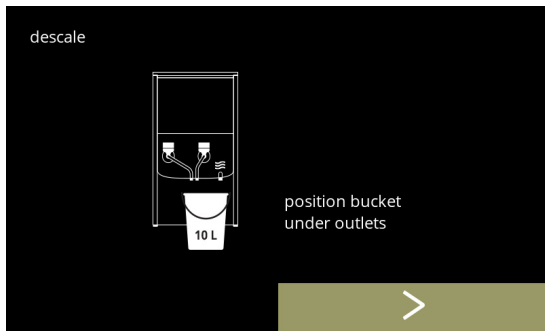

5.1.2s

Avkalkning - skölj:

- kokaren fyller på, invänta nästa skärm

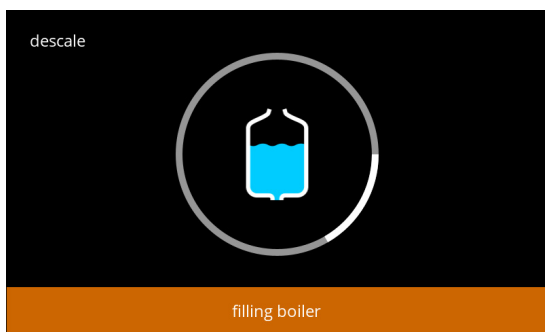

5.1.2t

Avkalkning - skölj: varningsskärm

- invänta nästa skärm

► *Vatten kommer ut ur **alla** utlopp.*

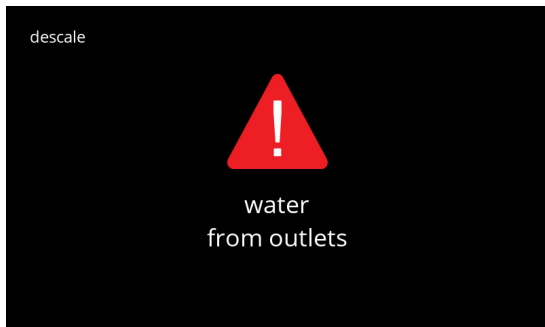

5.1.2u

Avkalkning - sköljer:

- invänta nästa skärm

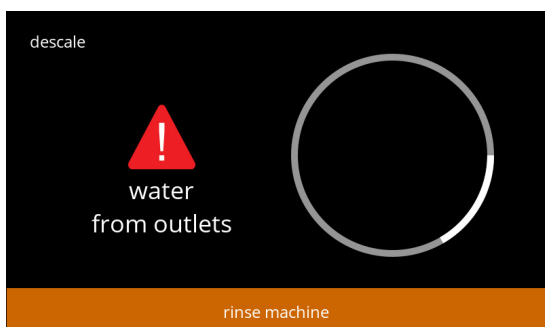

5.1.2v

Avkalkning - avslutar:

- följ instruktionerna på skärmen
- tryck på för att bekräfta att allt har återställts

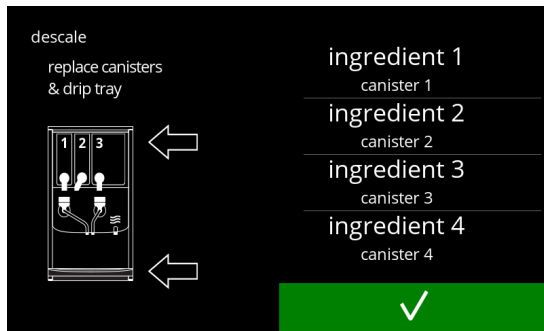

5.1.2w

Informationsskärm:

- skärm [5.1.2](#) visas efter några sekunder



5.1.2x

Varningsskärmen avbröt avkalkningsprocessen:

- tryck på **återgå** för att fortsätta processen där den avbröts och avsluta avkalkningsprocessen



5.1.2y

5.1.3 Vattenfilterhantering

Om ett vattenfilter installeras, byts ut eller avlägsnas måste det bekräftas i programvaran så att räknaren uppdateras. Med ett vattenfilter blir det färre kalkavlagringar och färre orenheter i vattnet. Det innebär att Bolero inte behöver avkalkas så ofta, se [§7.1 på sid.128](#). Dessutom säkerställer det en konsekvent smak- och aromkvalitet på de varma dryckerna.

vattenfilterinställningar	standard	minimalt	maximalt
kapacitet (liter)	AV	100	10000
månader hållbarhet		1	24

5.1.3

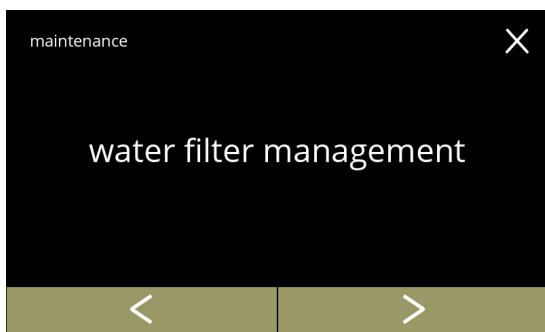

Installera, byt ut eller avlägsna vattenfiltret:

- tryck på "vattenfilterhantering" för ditt val
 - » vattenfilter **redan** installerat gå till skärm [5.1.3c](#)
 - » vattenfilter **ännu inte** installerat, gå till nästa skärm
- tryck på  eller  för att bläddra igenom underhållsmenyn

Installerar:

- tryck på "installera vattenfilter" för ditt val
 - ▶ *Läs instruktionerna som medföljer filtret.*

5.1.3a

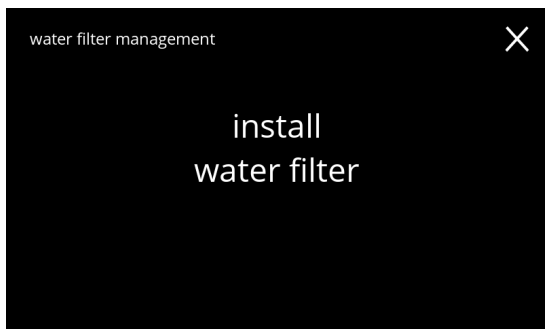

Bekräftelseskärm:

- installera vattenfiltret (bekräfta dess instruktioner)
- tryck på  för att bekräfta och gå till skärm [5.1.3f](#)

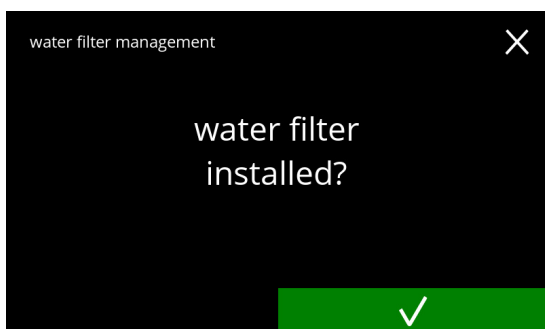

5.1.3b

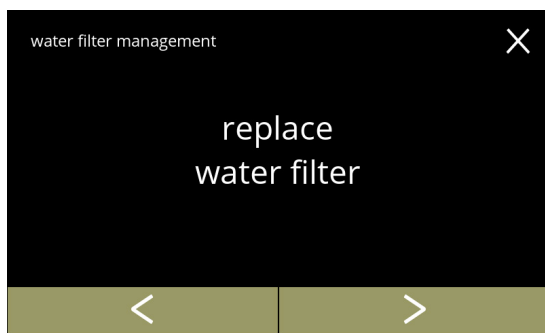

5.1.3c



Byter ut:

- tryck på "avinstallera vattenfilter" för att välja och gå till nästa skärm
- tryck på  eller  för att bläddra genom undermenyn för vattenfilter
 - » vattenfilterinställningar ([5.1.3e](#))
 - » avinstallera vattenfilter ([5.1.3h](#))

5.1.3d

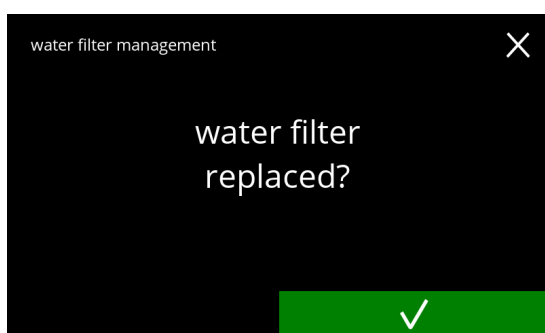



Byt ut vattenfiltret (enligt dess instruktioner).

- tryck på  för att bekräfta och gå till skärm [5.1.3f](#)

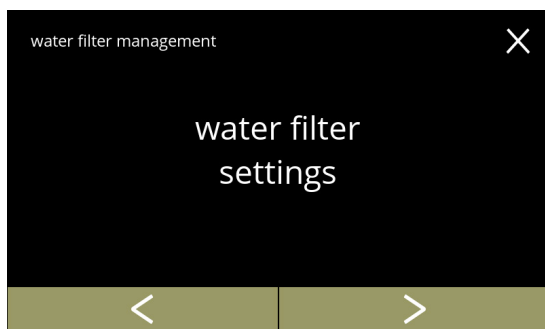
5.1.3e





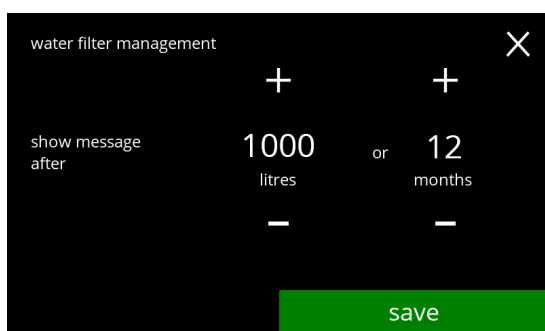

Ställ in meddelande:

- tryck på "vattenfilterinställningar" för att välja och gå till nästa skärm
- tryck på  eller  för att bläddra genom undermenyn för vattenfilter
 - » avinstallera vattenfilter ([5.1.3h](#))
 - » byt ut vattenfilter ([5.1.3c](#))

5.1.3f



Ställ in meddelandet "byt ut vattenfilter":

- ▶ När vattenfiltret installeras första gången börjar båda värdena på 0 och måste ändras innan  visas.
- ▶ När ett vattenfilter byts ut ställs föregående värden in och  visas omedelbart.
- tryck på  eller  när meddelandet ska visas
 - ▶ Båda värdena krävs
- tryck på  för att bekräfta

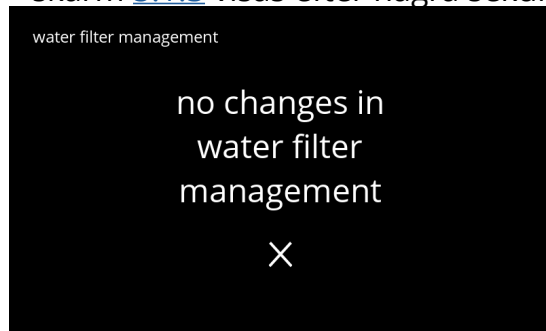
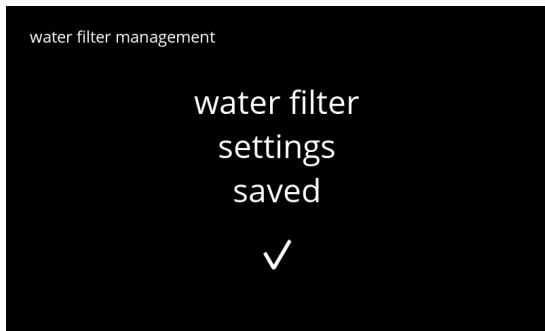

Informationsskärmar:

- skärm [5.1.3](#) visas efter några sekunder



5.1.3g

Permanent avlägsnande:

- tryck på "avinstallera vattenfilter" för att välja och gå till nästa skärm
- tryck på  eller  för att bläddra genom undermenyn för vattenfilter
 - » byt ut vattenfilter ([5.1.3c](#))
 - » vattenfilterinställningar ([5.1.3e](#))

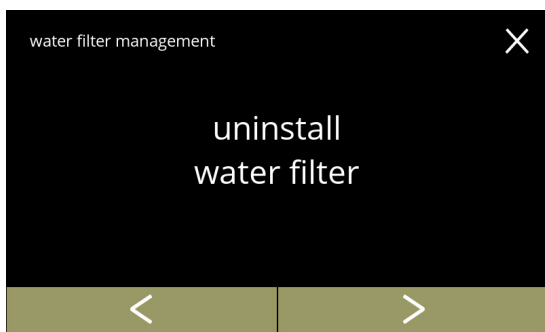

5.1.3h

Avinstallera vattenfiltret:

- avlägsna vattenfiltret
- tryck på  för att bekräfta

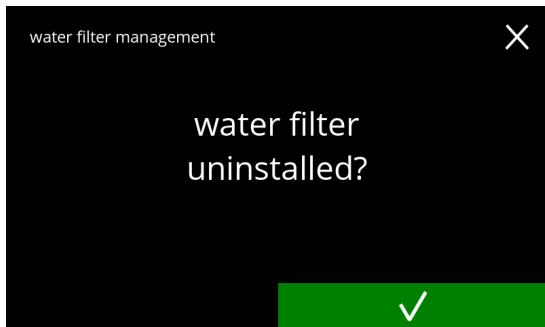

5.1.3i

Informationsskärm:

- skärm [5.1.3](#) visas efter några sekunder

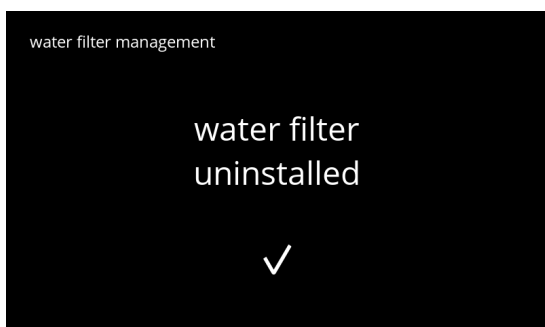

5.1.3j

5.1.4 Sköljfunktion med snabbknapp

För att förhindra att systemet ska täppa igen måste man skölja blandningssystem flera gånger om dagen. För detta syfte kan man sätta upp en så kallad snabbknapp på skärmen.

I denna meny är det möjligt att aktivera och inaktivera sköljningsfunktionen med snabbknapp på skärmen med val av dryck.

Standard: AV

- För att använda sköljningsfunktionen med snabbknapp, tryck in och håll inne S M L-knappen i fem sekunder på dryckesvalsskärmen så startar sköljningen av blandningssystemet omedelbart.

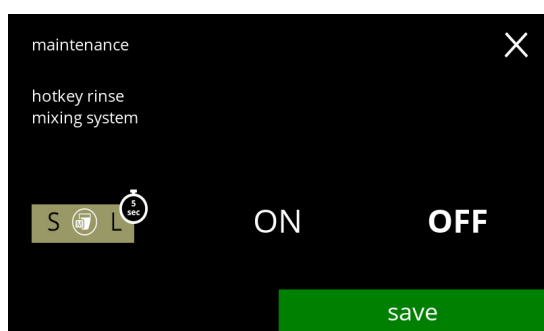

Tillgänglighet av snabbknapp:

- tryck på "PÅ" så blir snabbknappen synlig
- tryck på ◀ eller ▶ för att bläddra igenom underhållsmenyn

5.1.4

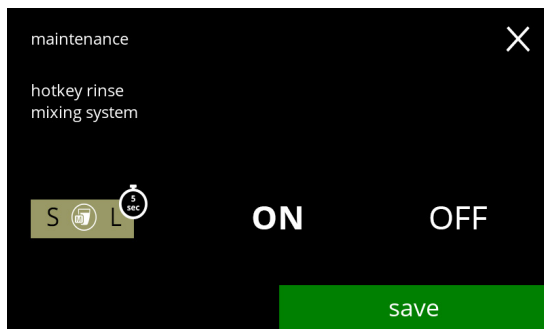

Inställning av snabbknappen:

- tryck på **spara** för att bekräfta
- *Spara är endast aktivt om någonting har ändrats.*

5.1.4a

5.1.5 Rengöringshantering

På denna meny kan man sätta upp en tid för koppräknaren att visa en varning innan maskinen sköljs.

Varningen kan alltid avbrytas utan att skölja maskinen.

Standard: AV

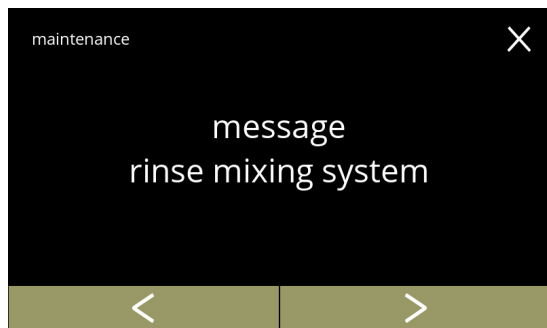

5.1.5

Rengöringshantering

- tryck på "meddelande skölj blandningssystem" som ditt val
- tryck på **◀** eller **▶** för att bläddra igenom underhållsmenyn



5.1.5a

Ställer in sköljmeddelande:

- tryck på "PÅ" eller "AV" för att ställa in meddelandet
 - » välj AV och **spara**;
gå till nästa skärm
 - » välj PÅ och **✓**;
gå till nästa skärm [5.1.5c](#)



5.1.5b

Informationsskärm:

- skärm [5.1.5](#) i visas efter några sekunder

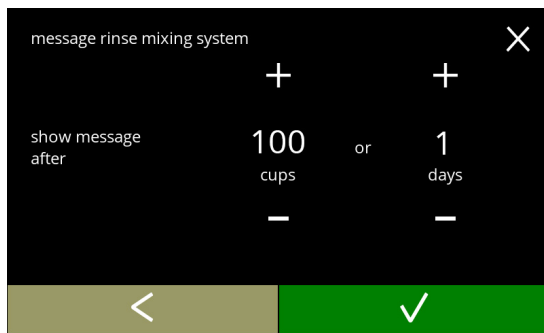

5.1.5c

Ställ in dag eller tid:

- tryck på **+** eller **-** för att ställa in antalet koppar eller dagar efter vilket varningen ska dyka upp
- tryck på **✓** för att bekräfta och gå till nästa skärm
- tryck på **<** för att gå tillbaka till skärm [5.1.5a](#)

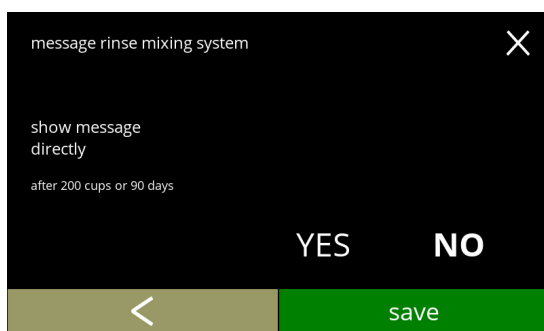

5.1.5d

Meddelande direkt eller vid en senare tidpunkt:

- tryck på **"JA"** eller **"NEJ"** för att ställa in tid för meddelandet
 - » välj JA och **spara**: gå till den andra skärmen för [5.1.5f](#)
 - » välj NEJ och **✓**: gå till nästa skärm
- tryck på **<** för att gå till föregående skärm

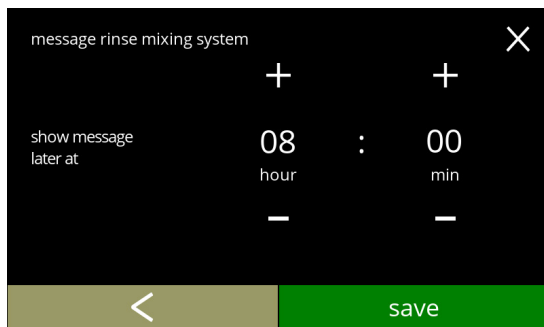

5.1.5e

Ställ in timern:

- tryck på **+** eller **-** för att ställa in timma och minuter
- tryck på **spara** för att bekräfta och gå till första skärmen för [5.1.5f](#)
- tryck på **<** för att gå till föregående skärm



5.1.5f

Informationsskärmar:

- skärm [5.1.5](#) visas efter några sekunder

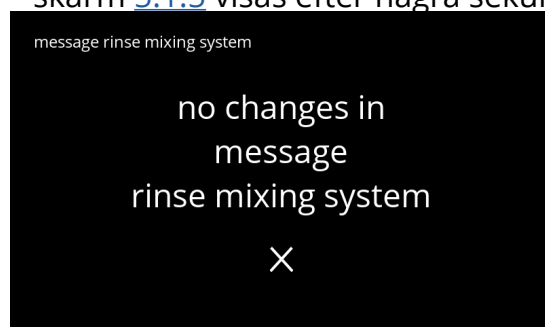

5.1.6 Avkalkningshantering

Det är viktigt att känna till rätt vattenhårdhet (för att kunna ställa in avkalkningssignalen). Om så krävs, fråga det lokala vattenbolaget om hårdheten på vattnet, som levereras eller mät hårdheten som levereras med vattenhårdhetstestaren (i enlighet med motsvarande instruktioner).



Standard: PÅ (med genomsnittlig vattenhårdhet)

Se även §7.1 Filterinformation och vattenhårdhet på sid.128.



5.1.6



Avkalkningshantering

- tryck på "avkalkningshantering" för att bekräfta
- tryck på  eller  för att bläddra igenom underhållsmenyn

Avkalkningsmeddelande:

- tryck på "PÅ" eller "AV" för att ställa in meddelandet
 - » välj AV och :
 - gå till nästa skärm
 - » välj PÅ och :
 - gå till nästa skärm [5.1.6c](#)

5.1.6a

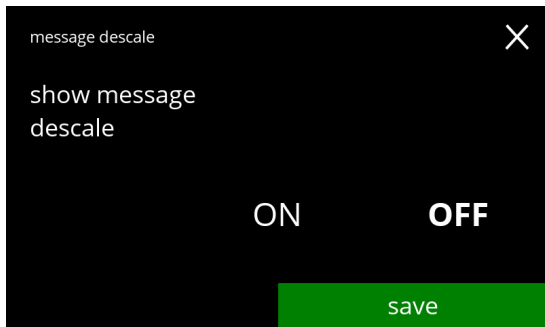

Informationsskärm:

- skärm [5.1.6](#) visas efter några sekunder

5.1.6b



5.1.6c

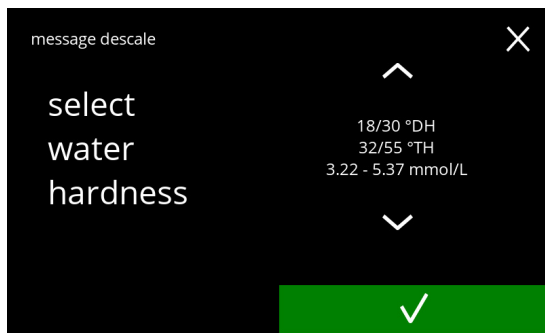

Vattenhårdhet:

- tryck på eller för att ställa in vattenhårddheten
- ▶ När ett vattenfilter används kan meddelandet senareläggas, välj 0-4 °DH.
 - » välj ett värde mellan 4/8 och 18/30 °DH; tryck på för att bekräfta och gå till skärm [5.1.6g](#)
 - » välj 0/4 °DH; tryck på för att bekräfta och gå till nästa skärm

5.1.6d

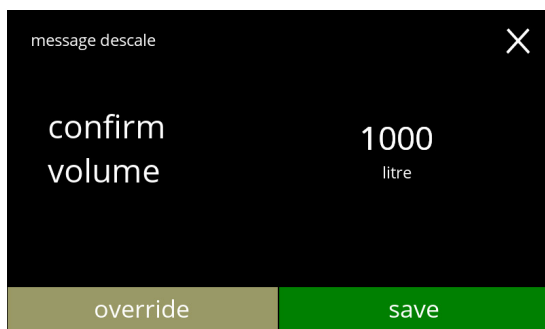

Volymöverskridande:

- tryck på **spara** för att bekräfta och gå till skärm [5.1.6h](#)
- tryck på **åsidosätt** för att justera volymen på meddelandet och gå till nästa skärm
- ▶ När ett vattenfilter används kan volymen justeras.

5.1.6e

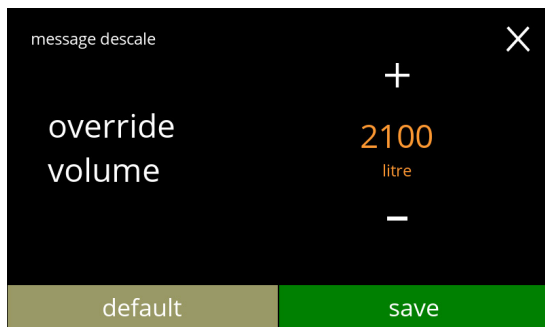

Öka maximal standardvolym:

- tryck på eller för att ställa in volymen
- tryck på **spara** för att bekräfta och gå till nästa skärm
- tryck på **standard** för att gå till föregående skärm
- ▶ Åsidosätt volymen visas i orange och kan ställas in från 2100 till 9999 liter.
- ▶ Om det används felaktigt kan avkalkningsmeddelandet fördröjas för länge vilket gör att det hinner bli kalkavlagringar.

5.1.6f



Informationsskärm:

- skärm [5.1.6](#) visas efter några sekunder

Standardvolym/vattenhårdhet:

- tryck på **Spara** för att bekräfta och gå till nästa skärm

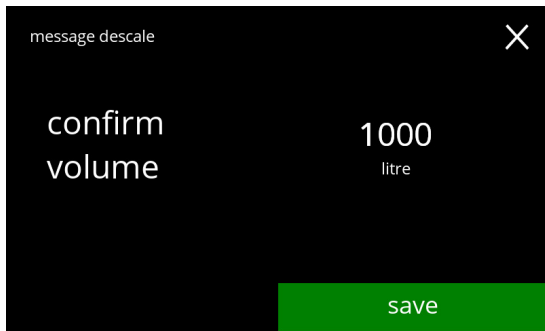

5.1.6g

Informationsskärm:

- skärm [5.1.6](#) visas efter några sekunder



5.1.6h

5.1.7 Behållarkalibrering

I denna meny kan behållarna kalibreras.

Kalibreringen avgör kvantiteten på ingrediensen när en behållarmotor går på en definierad hastighet under en definierad tid.

När det är klart måste den uppmätta vikten fyllas i.

Nödvändigheter:

- tom kopp
- precisionsvåg

Behållarkalibreringsprocess:

- tryck på "behållarkalibrering" för att bekräfta
- tryck på ◀ eller ▶ för att bläddra igenom underhållsmenyn

5.1.7

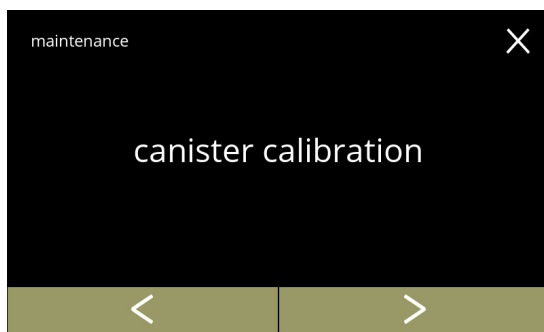

Se till att allt som behövs finns till hands.

- tryck på ▶ för att gå till nästa skärm

5.1.7a

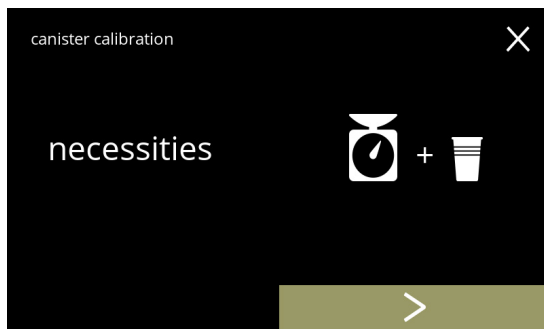

Val av behållare:



- ▶ *Antalet behållare kan variera beroende på konfiguration, se [§7.3 på sid.128](#).*

- tryck på ◀ eller ▶ för att välja en behållare (om det finns mer än en)
- tryck på ✓ för att bekräfta och gå till nästa skärm
- tryck på ▶ för att gå till nästa skärm
- tryck på ◀ för att gå till föregående skärm

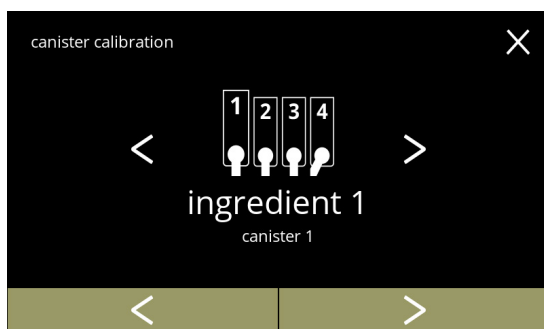
5.1.7b



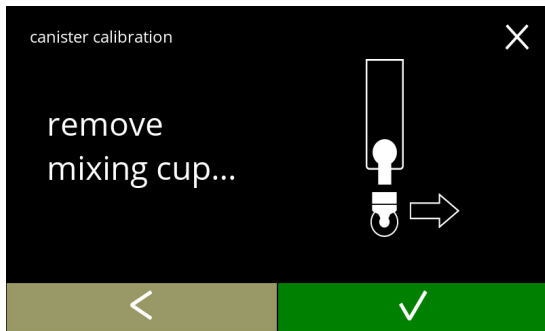

Informationssskärm:

- vrid fixerings-skärmen moturs
- ta bort hela blandningssystemet och kondenseringsreservoaren
- tryck på  för att bekräfta och gå till nästa skärm
- tryck på  för att gå till föregående skärm



5.1.7c

Informationssskärm:

- placera en *tom torr* kopp under behållarutloppet
- tryck på  för att börja förkalibreringsdoseringen
- tryck på  för att gå till föregående skärm



5.1.7d

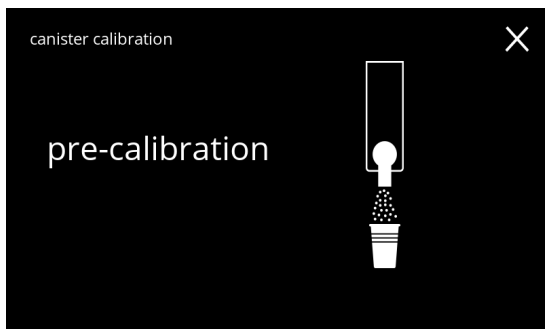

Förkalibreringsdosering:

- invänta nästa skärm
- ▶ *Behållarmotorn går för att fylla på utloppet.*



5.1.7e

Förkalibreringsdosering:

- håll tillbaka den uppfångade ingrediensen i behållaren
- tryck på  för att bekräfta och gå till nästa skärm
- tryck på  för att gå tillbaka till skärm [5.1.7d](#)

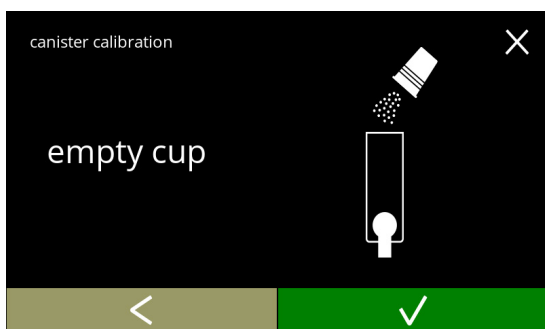

5.1.7f

5.1.7g

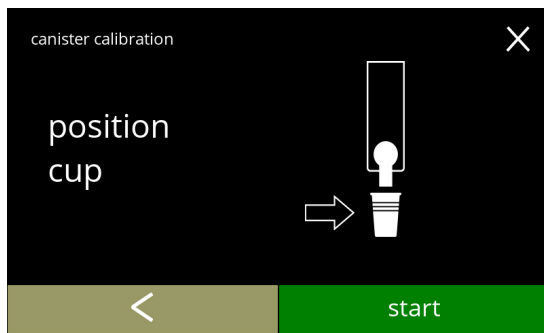

Faktisk kalibrering:

- placera en tom torr kopp på vågen för att kalibrera
- placera koppen under behållarutloppet
- tryck på **start** för att börja doseringen
- tryck på **◀** för att gå till föregående skärm

5.1.7h

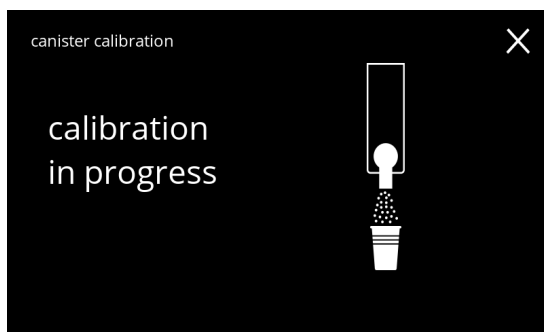

Dosering:

- invänta nästa skärm
 - ▶ *Behållarmotorn startar och stannar flera gånger.*

5.1.7i

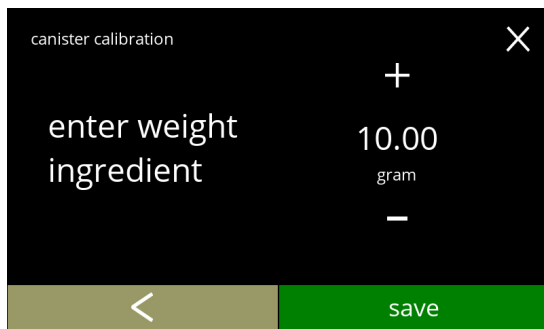

Väger ingrediensen:

- ställ koppen med ingrediensen på vågen
- tryck på **+** eller **-** för att mata in vikt på skärmen
- tryck på **spara** för att bekräfta och gå till nästa skärm
- tryck på **◀** för att gå tillbaka till skärm [5.1.7f](#)

5.1.7j



Kalibrering klar:

- sätt tillbaka blandningssystemet på rätt plats
- tryck på **✓** för att bekräfta

Informationsskärmar:

- skärm [5.1.7](#) visas efter några sekunder



5.1.7k

5.1.8 Pumpkalibrering

På denna meny kan pumpen kalibreras.

Med kalibrering avgörs vattenvolymen för ett definierat flöde och tid.

När det är klart måste den uppmätta volymen fyllas i.

Nödvändigheter:

- mått (minst 200 ml)

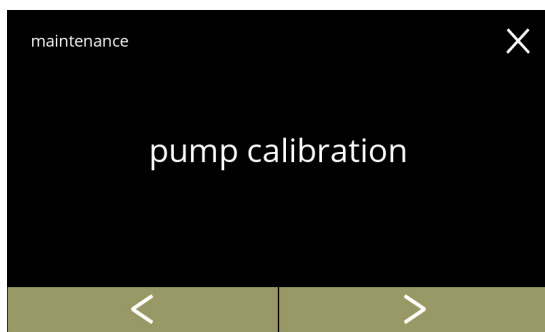

5.1.8

Pumpkalibreringsprocess:

- tryck på "pumpkalibrering" för att bekräfta
- tryck på ◀ eller ▶ för att bläddra igenom underhållsmenyn

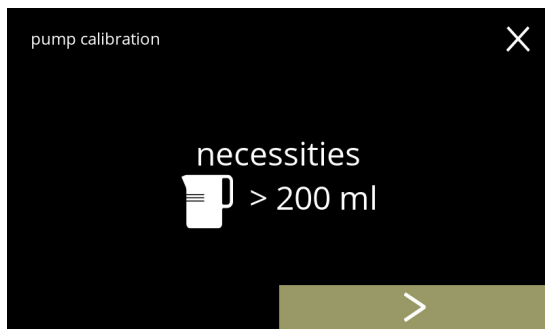

5.1.8a

Se till att allt som behövs finns till hands.

- tryck på ▶ för att bekräfta och gå till nästa skärm

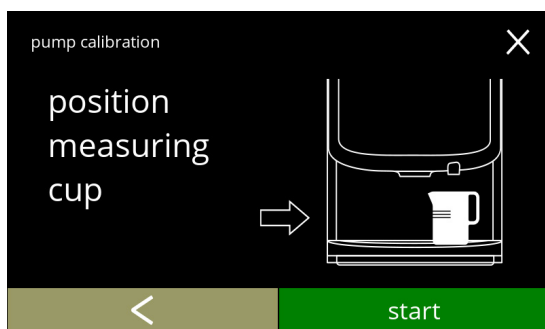

5.1.8b

Informationsskärm:

- sätt en *tom* måttkopp under vattenutloppet
- tryck på **start** för att börja doseringen
 - ▶ *Observera att maskinen ger ut hett vatten.*
- tryck på ◀ för att gå till föregående skärm

Varningsskärm:

- ▶ *Varningsskärmen visas i några sekunder.*
- invänta nästa skärm

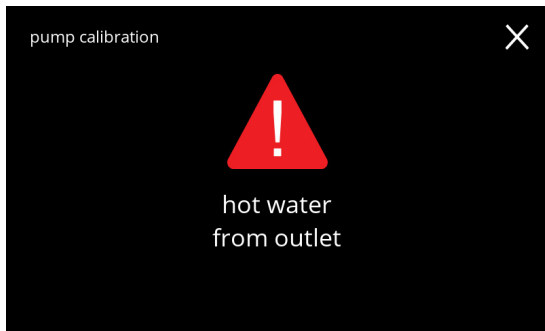

5.1.8c

Varmvattensdosering pågår:

- invänta nästa skärm
- ▶ *Hett vatten från vattenutloppet*

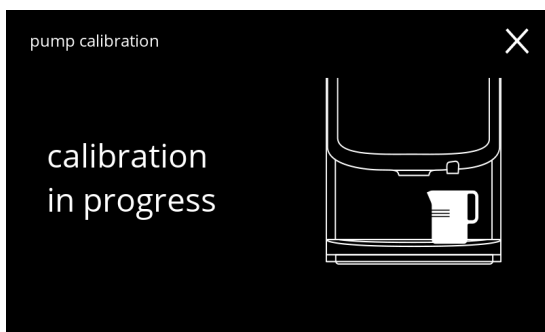

5.1.8d

Avgör volym:

- läs av mängden vatten som doserats
- tryck på **+** eller **-** för att mata in volymen på skärmen
- tryck på **spara** för att bekräfta och gå till nästa skärm
- tryck på **<** för att gå tillbaka till skärm [5.1.8b](#)

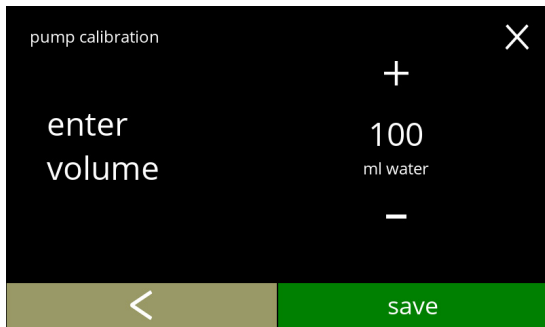

5.1.8e

Informationsskärmar:

- skärm [5.1.8](#) visas efter några sekunder

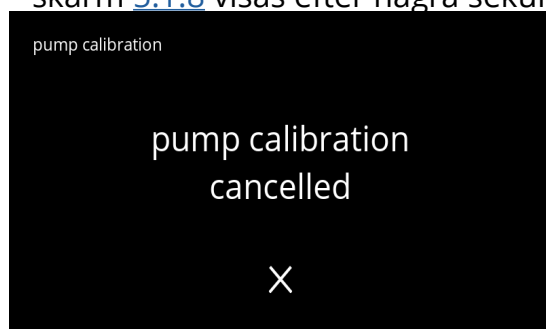
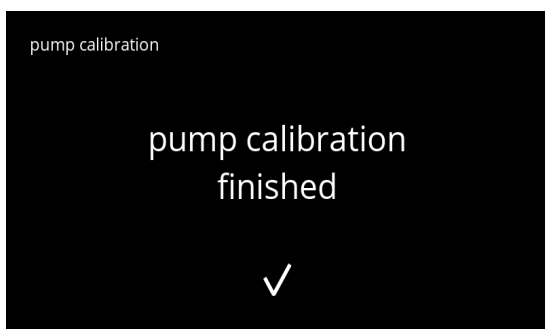

5.1.8f

5.1.9 Inmatningstest

För en korrekt felanalys måste det ställas en diagnos först.
Ett inmatningstest kan utföras på följande komponenter:

- pekskärm
- flottör
- NTC1 (lågt läge) och NTC2 (høgt läge)
- dörrbrytare/säkerhetsnyckel
- lågtryckspump

► *Trots att tillräckliga säkerhetsåtgärder vidtas kan arbete med systemen medföra risker. Vår utgångspunkt är att människor som aktiverar denna meny är tillräckligt kompetenta och därför kan korrekt bedöma dessa risker med hänsyn till säkerhet.*

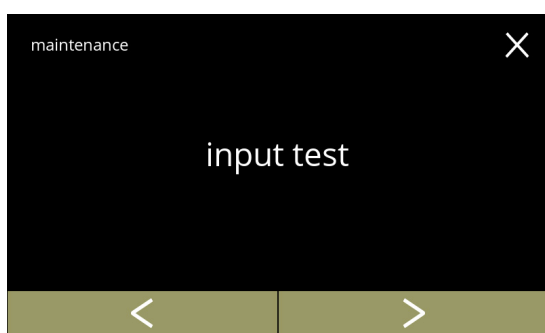

5.1.9

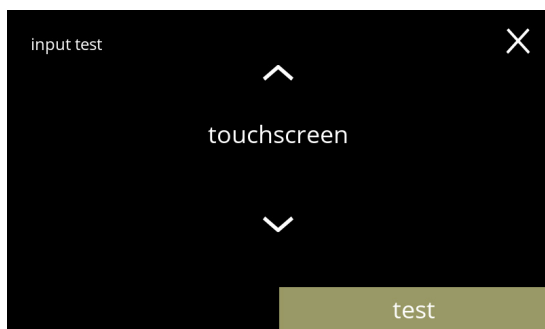

Inmatningstest

- tryck på "inmatningstest" för att bekräfta
- tryck på  eller  för att bläddra igenom underhållsmenyn



5.1.9a

Välj ett inmatningstest:

- tryck på  för att gå till nästa skärm
- tryck på  eller  för att välja en annan komponent

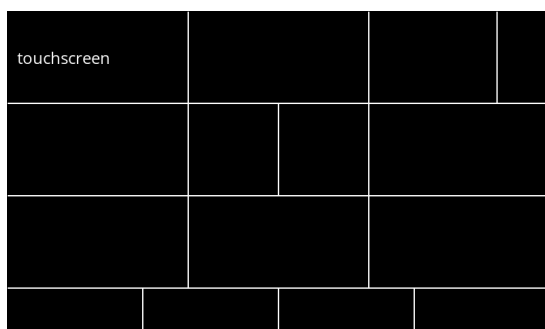

5.1.9b

Pekskärm:

- peka på områdena, de blir gröna om knappen fungerar (peka på det igen så blir det svart igen)

► *Om inte alla block har testats inom 20 sekunder återgår maskinen till föregående skärm. Nästa gång är de block som testats tidigare fortfarande gröna. Denna skärm startar inte en helsvart skärm förrän alla block är gröna (OK testad).*

Dörrbrytare/säkerhetsnyckel:

- avlägsna servicenyckeln och återmontera den vilket leder till falskt/sant
- tryck på **▲** eller **▼** för att välja en annan komponent

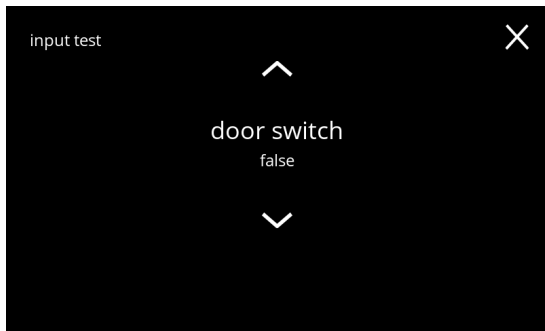

5.1.9c

Flottör:

- visar aktuell status på skärmen (sant=våt eller falskt=torr)
- tryck på **▲** eller **▼** för att välja en annan komponent

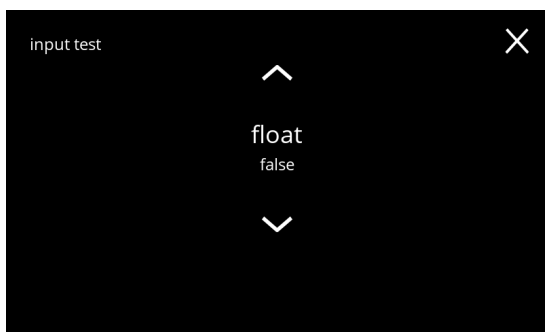

5.1.9d

Lågtryckspump:

- visar aktuell status på sensorn på skärmen (sant eller falskt)
- tryck på **test** för att gå till nästa skärm
- tryck på **▲** eller **▼** för att välja en annan komponent

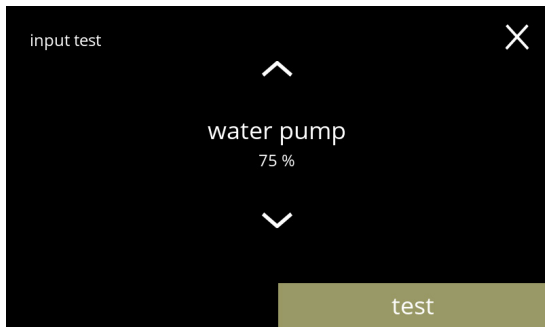

5.1.9e

Testa lågtryckspumpen:

- lågtryckspumpen sätts på i 10 sekunder och stannar sedan.
 - ▶ *Motorn går långsamt så det kommer inte att komma ut något vatten från utloppet.*
- tryck på **avbryt** för att gå tillbaka till föregående skärm

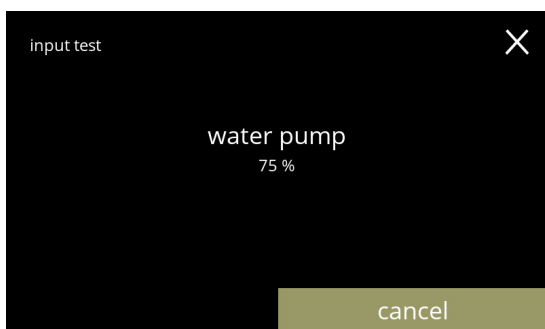

5.1.9f

NTC-sensorer:

- visar aktuell temperatur på skärmen
- tryck på **test** för att gå till nästa skärm
- tryck på **↕** eller **☑** för att välja en annan komponent

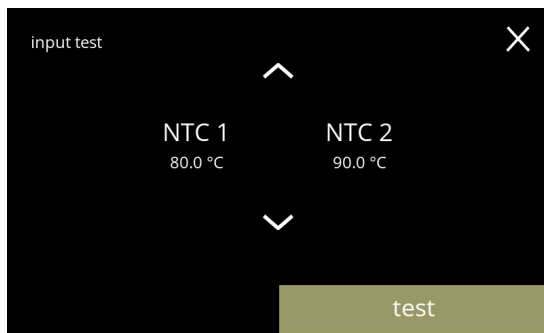

5.1.9g

Testa NTC-sensorerna:

- ▶ *Värmeelementet är på i 10 sekunder, så temperaturen på skärmen bör gå upp.*
- tryck på **avbryt** för att gå tillbaka till föregående skärm

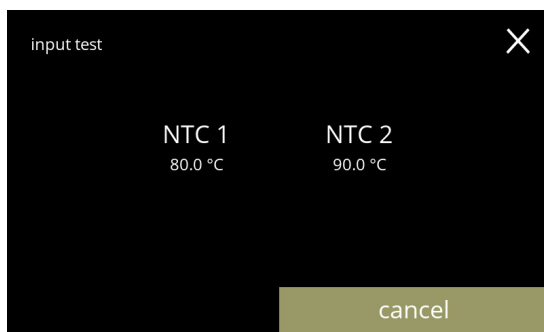

5.1.9h

5.1.9i

5.1.10 Utmatningstest

För en korrekt felanalys bör en diagnos göras först.

Utmatningstest ger en överblick över alla delar som kan leverera signaler (elektriska komponenter).

Komponenter som kan testas:

- signal
- behållarmotor
- mixermotor
- lågtryckspump
- värmeelement
- magnetisk inloppsventil
- fläktmotor
- vattenväljarmotor

► *Trots att tillräckliga säkerhetsåtgärder vidtas kan arbete med systemen medföra risker. Vår utgångspunkt är att människor som aktiverar denna meny är tillräckligt kompetenta och därför kan korrekt bedöma dessa risker med hänsyn till säkerhet.*

5.1.10

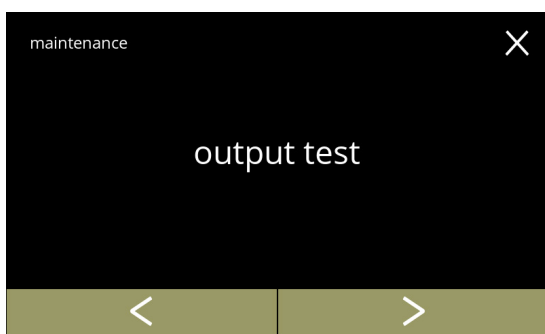

Utmatningstest

- tryck på "utmatningstest" för att bekräfta
 - *Det finns två alternativ för testning:*
 - » puls: åtgärden utförs så länge som knappen är intryckt.
 - » cykel: åtgärden utförs i 10 sekunder eller tryck på **avbryt** för att avbryta.
- tryck på **<** eller **>** för att bläddra igenom underhållsmenyn

5.1.10a

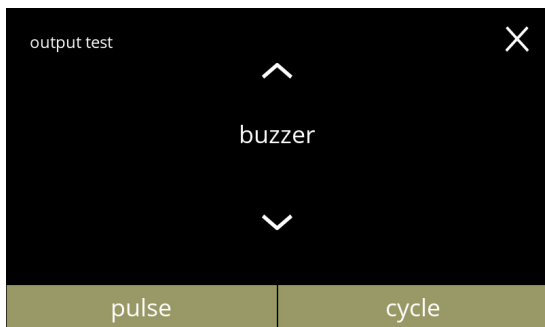

Summertest:

- tryck på **puls**, resultat: kort "pip"
- tryck på **cykel**, resultat: flera korta "pip"
- tryck på **<** eller **>** för att välja en annan komponent

5.1.10b

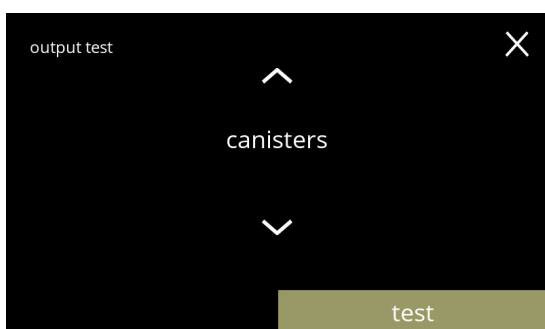

Test av behållarmotorn:

- tryck på **test** för att välja behållare i nästa skärm
 - *Antalet behållare kan variera beroende på konfiguration, se [§7.3 på sid.128](#).*
- tryck på **<** eller **>** för att välja en annan komponent

Test av behållarmotorn:

- avlägsna behållaren/behållarna
- tryck på **puls**,
resultat: behållarmotor går temporärt på 20 % hastighet
- tryck på **cykel**,
resultat: behållarmotor går på 20 % hastighet i 10 sekunder
- tryck på eller för att välja en annan behållare

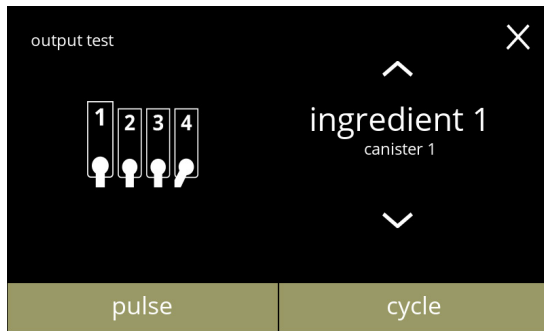

5.1.10c

Blandarmotortest:

- tryck på **test** för att välja en behållare på nästa skärm
- ▶ *Antalet blandarmotorer kan variera beroende på konfiguration, se [§7.3 på sid.128](#).*
- tryck på eller för att välja en annan komponent

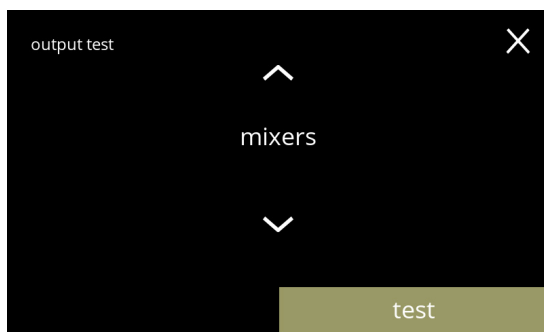

5.1.10d

Blandarmotortest:

- tryck på **puls**,
resultat: blandarmotorn körs en kort stund på full hastighet
- tryck på **cykel**,
resultat: blandarmotorn körs på full hastighet i 10 sekunder
- tryck på eller för att välja en annan blandare

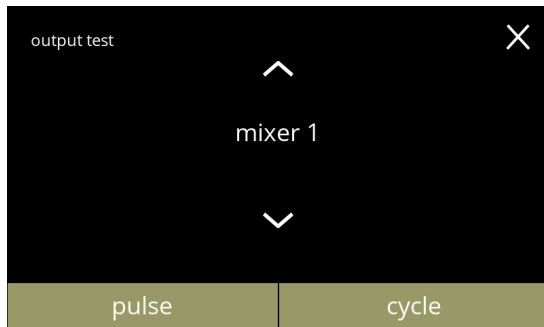

5.1.10e

Lågtryckspumptest:

- tryck på **puls**,
resultat: pumppmotor körs en kort stund
- tryck på **cykel**,
resultat: pumppmotorn körs i 10 sekunder
- ▶ *Vattnet kommer inte att nå blandarkoppen.*
- tryck på eller för att välja en annan komponent

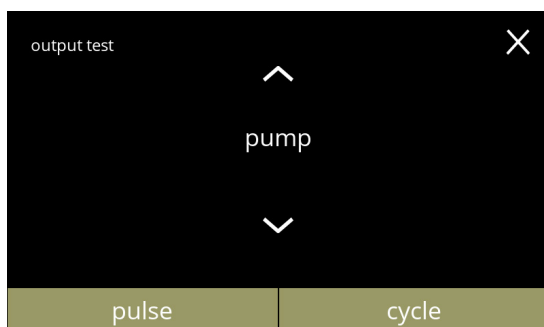

5.1.10f

5.1.10g

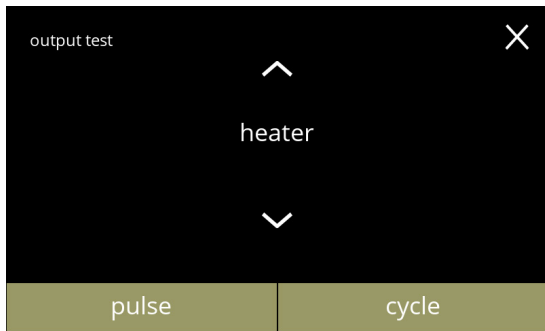

Värmeelementtestet

- tryck på **puls**,
resultat: värmeelementet går igång ett ögonblick
- tryck på **cykel**,
resultat: värmeelementet går igång i 10 sekunder
- tryck på eller för att välja en annan komponent

5.1.10h

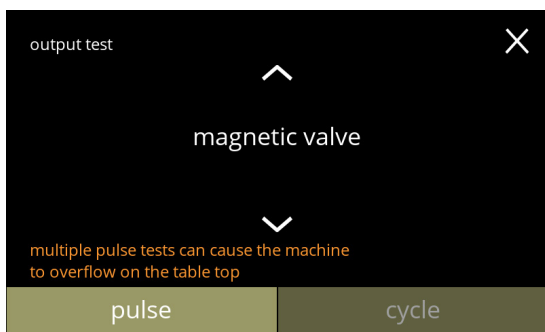

Test av den magnetiska inloppsventilen:

- tryck på **puls**,
resultat: ventilen öppnas ett ögonblick
- ▶ *Gör inte pulstestet flera gånger i rad eftersom det kan leda till översvämning i flottörtanken, av denna anledning är cykelknappen inte tillgänglig.*
- tryck på eller för att välja en annan komponent

5.1.10i

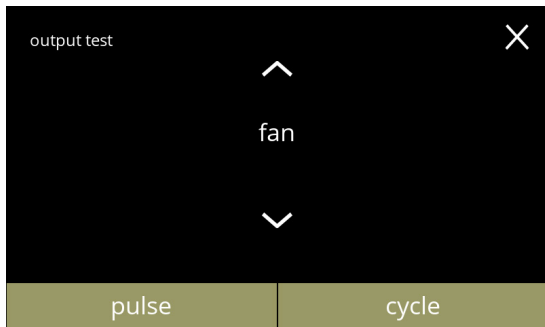

Fläktmotortest:

- tryck på **puls**,
resultat: fläktmotorn körs en kort stund på full hastighet
- tryck på **cykel**,
resultat: fläktmotorn körs på full hastighet i 10 sekunder
- tryck på eller för att välja en annan komponent

5.1.10j

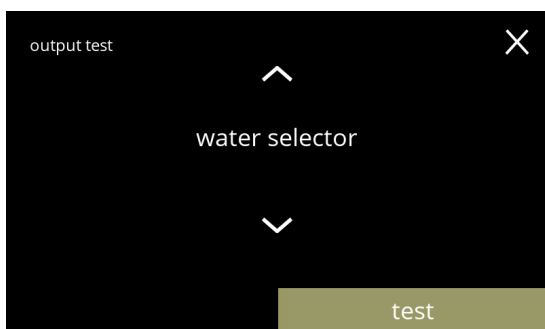

Vattenväljartest:

- tryck på **test** för att välja ett läge för vattenväljaren på nästa skärm
- ▶ *Antalet lägen beror bland annat på antalet blandarsystem, se [§7.3 på sid.128](#).*
- tryck på eller för att välja en annan komponent



Test av vattenväljarlägen:

- tryck på **puls**,
resultat: vattenväljaren går från varmvatten (läge 0) till det valda läget och tillbaka
- tryck på **cykel**,
resultat: vattenväljaren går från varmvatten (läge 0) till det valda läget, tryck på för att återgå
- tryck på **▲** eller **▼** för att välja ett annat läge

5.1.10k

5.1.11 Rengöringsinstruktioner

För att Bolero ska fungera ordentligt måste den rengöras regelbundet.

dagligen	varje vecka
<ul style="list-style-type: none"> • spillbricka • blandningssystem • utsidan 	<ul style="list-style-type: none"> • behållare • ventilationssystem • insidan

► Rengöringsinstruktionerna är också tillgängliga som animering genom att scanna QR-koden i denna meny.

► Se även [kapitel 4. Rengöring på s.10](#) för en detaljerad beskrivning.

5.1.11

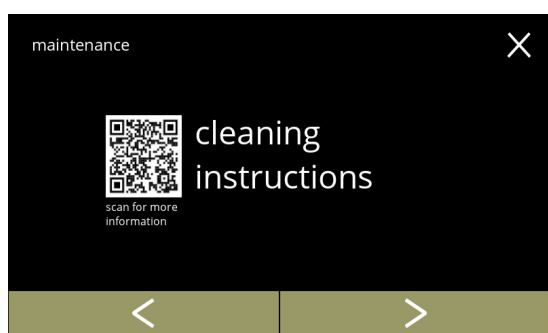

Rengöringsinstruktioner

- tryck på "rengöringsinstruktioner" för att bekräfta
- tryck på ◀ eller ▶ för att bläddra igenom underhållsmenyn

5.1.11a

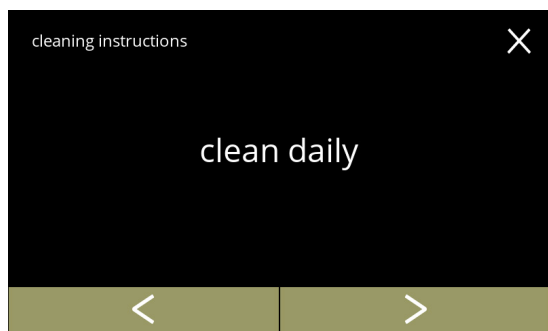

Dagliga rengöringsinstruktioner:

- tryck på "rengör dagligen" för att gå till nästa skärm
- För detaljerade instruktioner, se [§4.1 på sid.10](#).
- tryck på ◀ eller ▶ för att gå till veckorengöring ([5.1.11e](#))

5.1.11b

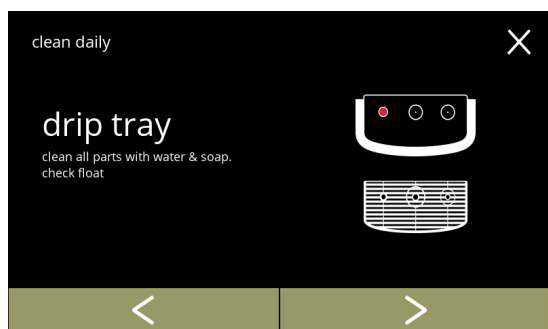

Rengöring av spillbrickan:

- följ instruktionerna på skärmen
- tryck på ◀ eller ▶ för att välja en annan daglig rengöringsinstruktion

Rengör blandarkopparna:

- följ instruktionerna på skärmen
- tryck på ◀ eller ▶ för att välja en annan daglig rengöringsinstruktion

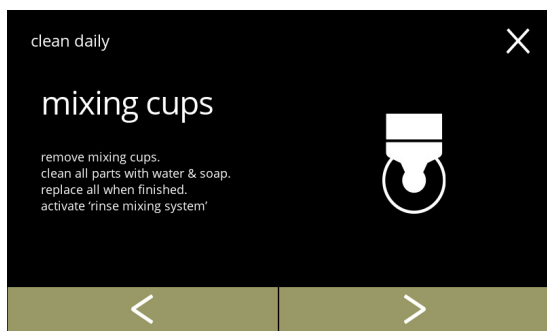

5.1.11c

Rengöring av utsidan:

- följ instruktionerna på skärmen
- tryck på ◀ eller ▶ för att välja en annan instruktion för veckorengöring



5.1.11d

Rengöringsinstruktioner för rengöring varje vecka:

- tryck på "rengör varje vecka" för att gå till nästa skärm
 - ▶ För detaljerade instruktioner, se [§4.2 på sid.12.](#)
- tryck på ◀ eller ▶ för att gå till daglig rengöring ([5.1.11a](#))

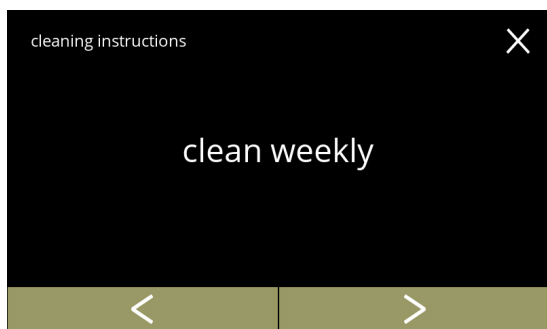

5.1.11e

Rengöring av behållarna:

- följ instruktionerna på skärmen
- tryck på ◀ eller ▶ för att välja en annan instruktion för veckorengöring

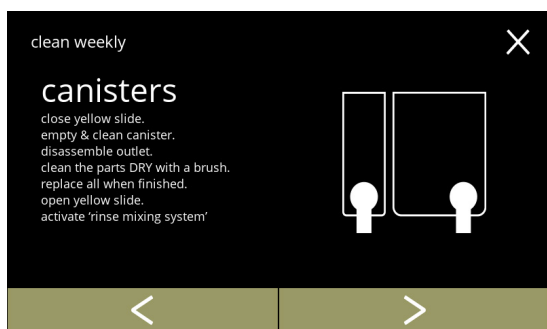

5.1.11f

5.1.11g

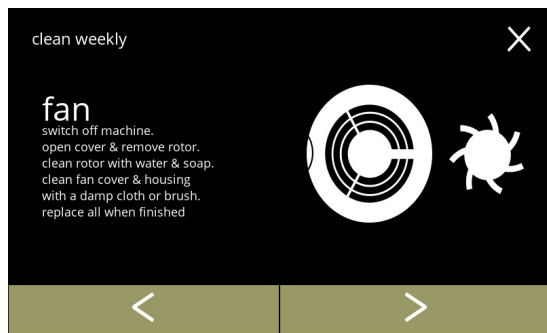

Rengöring av fläkten:

- följ instruktionerna på skärmen
- tryck på ◀ eller ▶ för att välja en annan instruktion för veckorengöring

5.1.11h

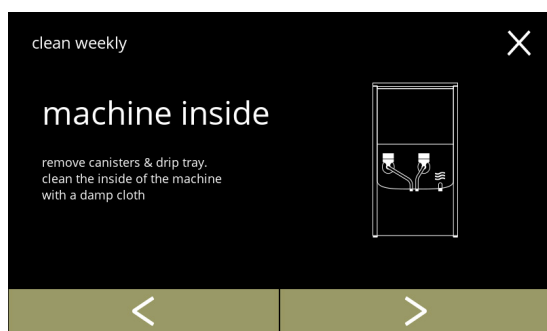

Rengöring av insidan:

- följ instruktionerna på skärmen
- tryck på ◀ eller ▶ för att välja en annan instruktion för veckorengöring

5.1.12 Räkna

Räkna berättar för dig hur många drycker du har förberett.

En total räkning av alla utskänkta drycker visas också.

Om en dryck har tagits bort räknas fortfarande numret för den drycken med i den totala maskinräkningen.

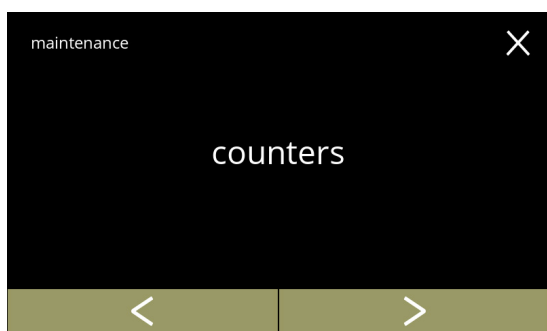

Räknavläsningar:

- tryck på "räkna" för att välja
- tryck på ◀ eller ▶ för att bläddra igenom underhållsmenyn

► Räknavläsningens undermeny består av följande:

- » dag/total räkna [5.1.12a](#)
- » återställ dagräkna [5.1.12c](#)
- » återställ alla räkna [5.1.12g](#)
- » exportera räkna [5.1.12k](#)
- » maskinräkna [5.1.12o](#)

5.1.12

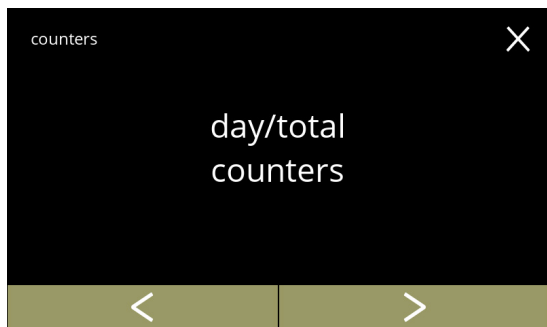

Dagrakna:

- tryck på "dag/total räkna" för att välja
- tryck på ◀ eller ▶ för att bläddra genom räknavläsningens undermeny

5.1.12a



Informationsskärm till dagräkna per dryck och totalt av alla drycker:

- tryck på ▲ eller ▼ om du vill bläddra igenom de tillgängliga dryckerna
- tryck på ✕ för att gå till föregående skärm

5.1.12b

5.1.12c

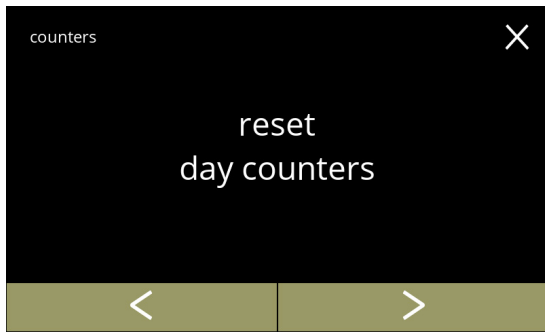

Återställ alla dagräknare:

- tryck på "återställ alla dagräknare" för att välja
- tryck på eller för att bläddra genom räknarens undermeny

5.1.12d

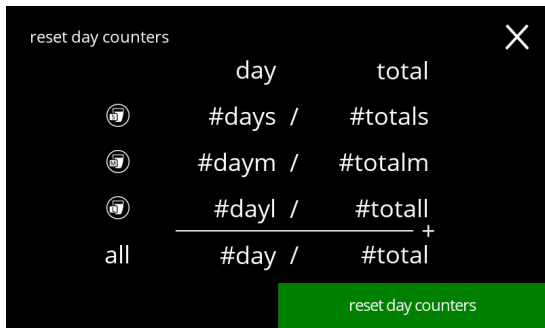

Starta återställ:

- tryck på återställ dagräknare för att bekräfta återställningen av alla dagräknare

5.1.12e

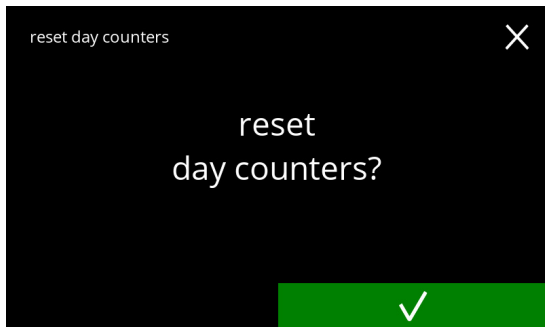

Bekräftelseskärm:

- tryck på för att bekräfta och fortsätta med återställningen av alla dagräknare
- tryck på för att avbryta och gå till föregående skärm

5.1.12f

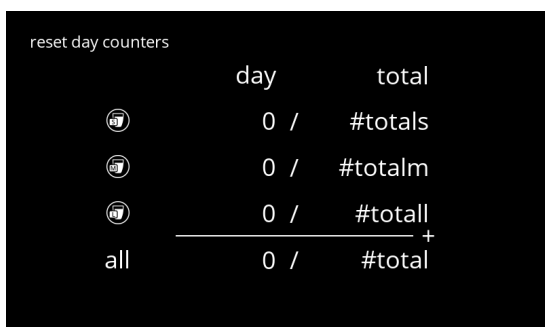

Informationsskärm:

- skärm [5.1.12c](#) visas efter några sekunder

Total räknare:

- tryck på "totala räknare" för att välja
- tryck på ◀ eller ▶ för att bläddra genom räknarens undermeny

5.1.12g

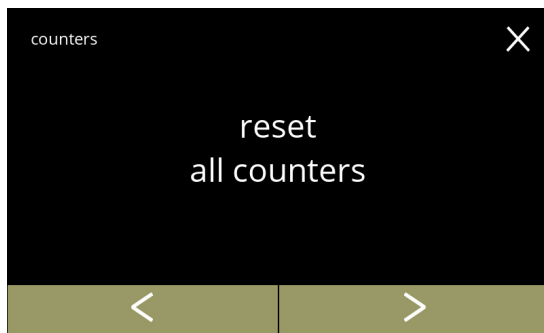

Starta återställ:

- tryck på återställ alla räknare för att bekräfta återställningen av alla räknare

5.1.12h

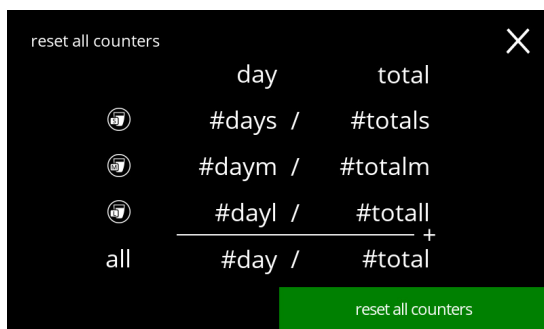

Bekräftelseskärm:

- tryck på ✓ för att bekräfta fortsätta med återställningen av alla dagräknare
- tryck på ✗ för att avbryta och gå till föregående skärm

5.1.12i

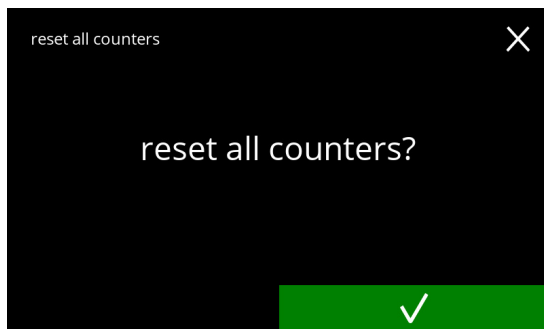

Informationsskärm

- skärm 5.1.12g visas efter några sekunder

5.1.12j

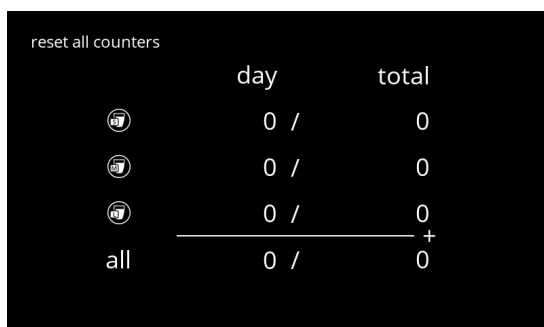

5.1.12k

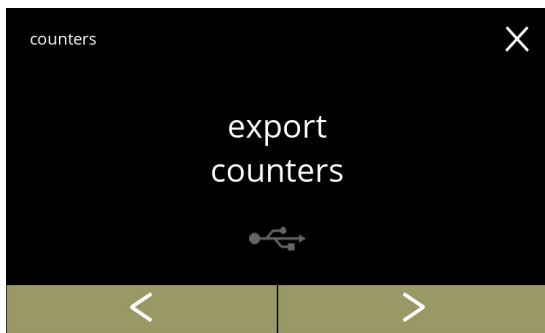

Exportera räknare:

- placera ett USB-minne

► *Om det inte finns något USB-minne i maskinen blir detta alternativ grått.*

- tryck på "exportera räknare" för att bekräfta
- tryck på **◀** eller **▶** för att bläddra genom räknarens undermeny

5.1.12l

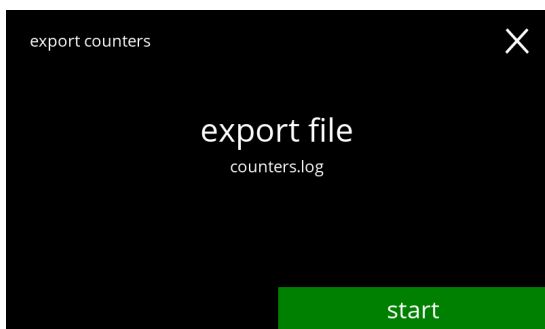

Starta exportera räknare:

- tryck på **start** för att starta exporten

5.1.12m

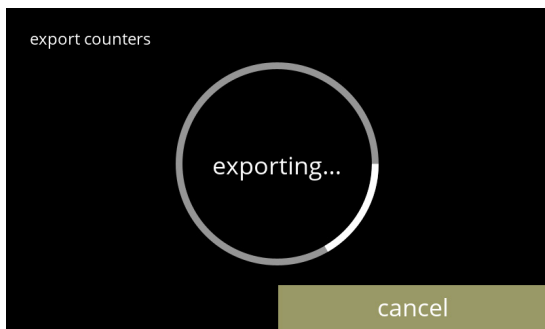

Progressskärm

- vänta till processen är avslutad
- tryck på **avbryt** för att avbryta

5.1.12n



Informationsskärmar:

- skärm [5.1.12k](#) visas efter några sekunder

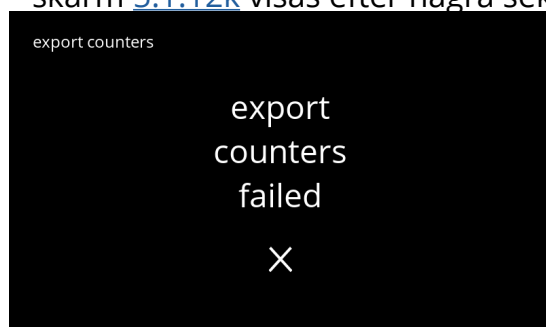

Total maskinräknare:

- tryck på "maskinräknare" för att välja
- tryck på ◀ eller ▶ för att bläddra genom räknarens undermeny

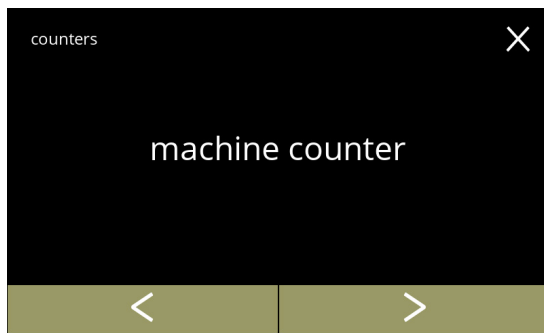

5.1.12o

Informationsskärm:

- skärm [5.1.12o](#) visas efter några sekunder

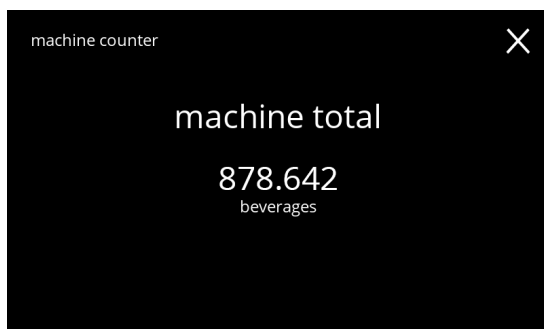

5.1.12p

5.2 Dryckesmenyn

Dryckesmenyn innehåller alla funktioner som krävs för att justera dina drycker efter dina önsknin­gar.

Välj något av följande alternativ:

- tryck på **◀** eller **▶** för att välja nästa alternativ i "programmeringsmenyn"
- tryck på "textområde" för att välja nästa nivå i den meny
- tryck på **✕** för att gå tillbaka till [kapitel 5. Programmeringsmeny på s.15](#)

► Dryckerna, recepten och inställningarna som används är endast exempel.

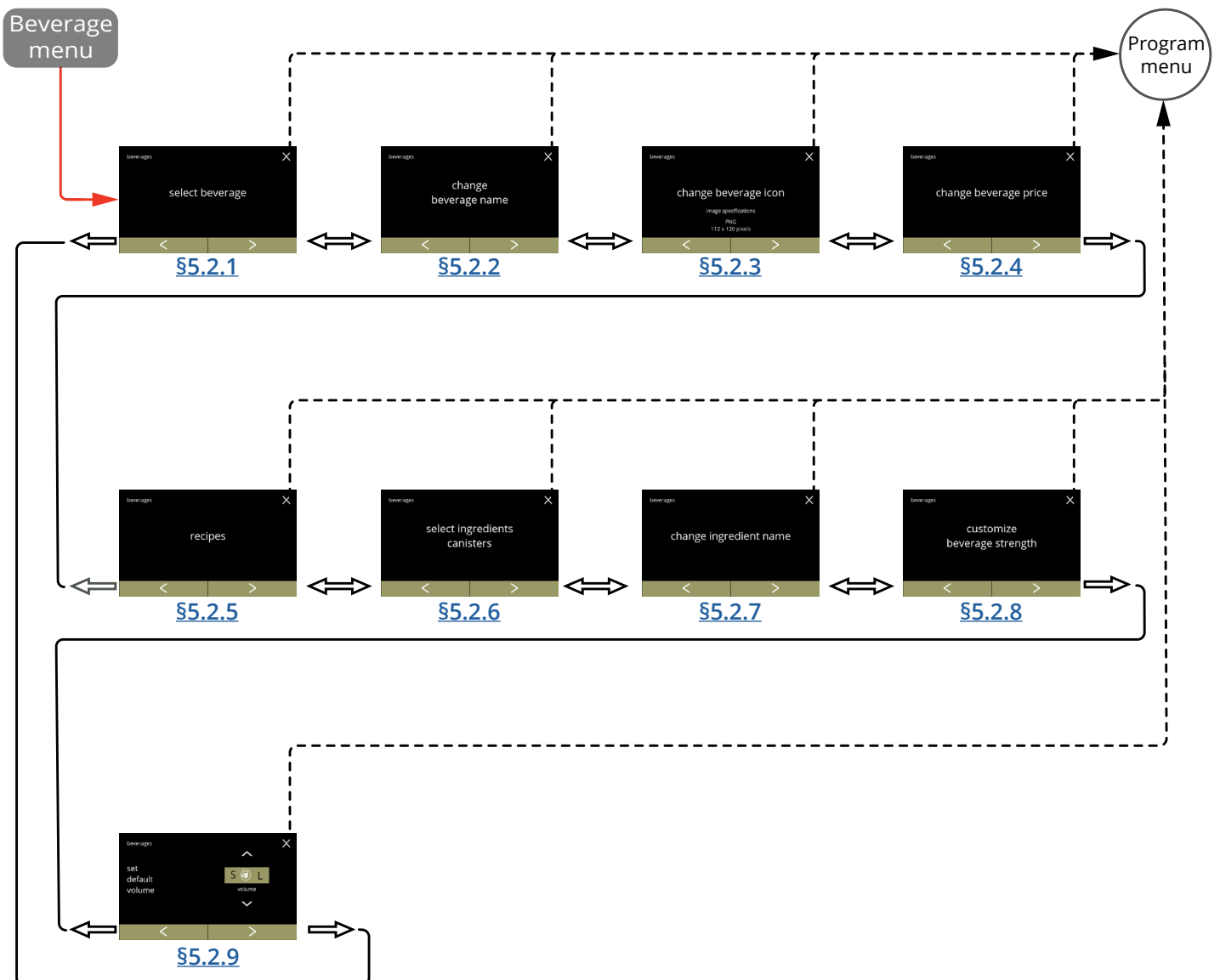

5.2.1 Lägg till dryck till skärm

I denna meny kan de tillgängliga dryckerna (recepten) väljas och kopplas till ett drycksläge. Det är möjligt att byta ut en dryck, men det är inte möjligt att dra dryckerna till en annan plats. De öppna utrymmen där en annan dryck kan placeras är markerade med 3 prickar.

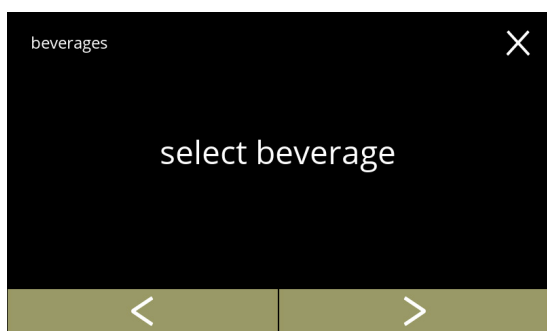

5.2.1

Placera en dryck på skärmen med val av drycker:

- tryck på "välj dryck" för att bekräfta
- tryck på ◀ eller ▶ för att bläddra igenom dryckmenyn



5.2.1a

Tillgängliga drycker för skärmen med val av drycker:

- tryck på en dryck för att byta ut eller på en ledig plats (markerad med 3 prickar) för att lägga till en dryck
- tryck på **avsluta** för att acceptera den aktuella konfigurationen och gå till föregående skärm
- ▶ Om knapparna ◀ ▶ är synliga kommer flera skärmar med drycker att vara tillgängliga.

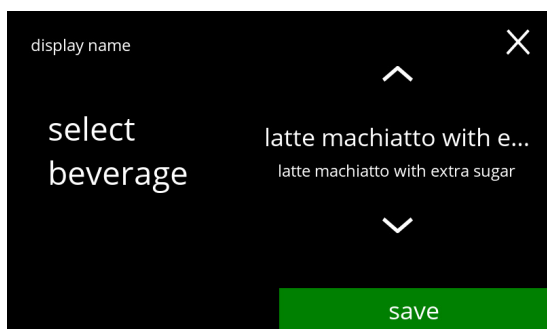

5.2.1b

Byt ut eller radera en dryck på skärmen

- ▶ Radering är aktiv så länge namnen på dryckerna är samma.
- tryck på **radera** för att avlägsna drycken (tre prickar ersätter nu drycken) eller
- tryck på ▲ eller ▼ för att välja en annan dryck
- tryck på **spara** för att byta ut drycken

Informationsskärmar:

- skärm [5.2.1](#) visas efter några sekunder

latte machiatto with extra sugar
saved
✓

latte machiatto with extra sugar
deleted
✓

5.2.1c

5.2.2 Ändra namn på drycken

På denna meny kan namnet på drycken ändras till ett eget definierat namn.

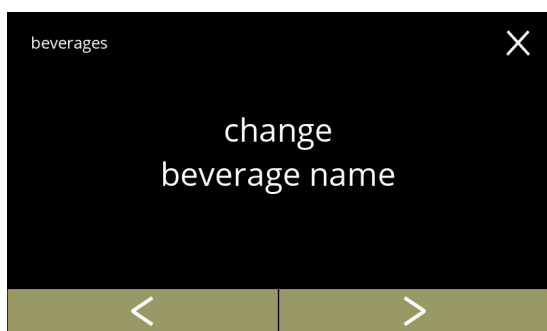

5.2.2

Ändra namn på drycken:

- tryck på "ändra namn på drycken" för att bekräfta
- tryck på ◀ eller ▶ för att bläddra igenom dryckmenyn



5.2.2a

Tillgängliga drycker för skärmen med val av drycker:

- Tryck på en dryck för att ändra namnet
- tryck på avsluta för att acceptera den aktuella konfigurationen och gå till föregående skärm
- ▶ Om knapparna ◀ ▶ är synliga kommer flera skärmar med drycker att vara tillgängliga.



5.2.2b

Ange det nya dryckesnamnet:

- tryck på ◀ eller ▶ för att bläddra igenom alfabetet
- tryck på tecknet mellan ◀ ▶ för att bilda det nya dryckesnamnet
 - » tryck på ABC för stora bokstäver
 - » tryck på à..ç..ê för särskilda bokstäver
 - » tryck på 123#* för siffror
 - » tryck på □ för ett utrymme
 - » tryck på ✕ för att radera föregående steg
- tryck på ✓ för att bekräfta det nya dryckesnamnet

Informationsskärmar:

- skärm [5.2.2](#) visas efter några sekunder

beverage name
saved



no changes
in
beverage name



5.2.2c

5.2.3 Ändra dryckesikoner

I denna meny kan dryckesikoner ändras till en special dryckesikon associerad med den valda drycken.

- ▶ De vanliga dryckesikonerna är alltid tillgängliga.
- ▶ Vi rekommenderar att du använder en transparent bakgrund.

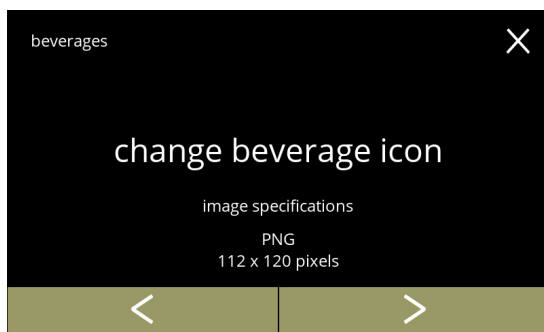

5.2.3

Ändra dryckesikon:

- tryck på "ändra dryckesikon" för att bekräfta
- tryck på eller för att bläddra igenom "Dryckmenyn"
- ▶ Endast filer som uppfyller specifikationerna kan laddas framgångsrikt.



5.2.3a

Tillgängliga drycker för skärmen med val av drycker:

- tryck på en dryck för att ändra ikoner
- tryck på **avsluta** för att acceptera den aktuella konfigurationen och gå till föregående skärm
- ▶ Om knapparna är synliga kommer flera skärmar med drycker att vara tillgängliga.

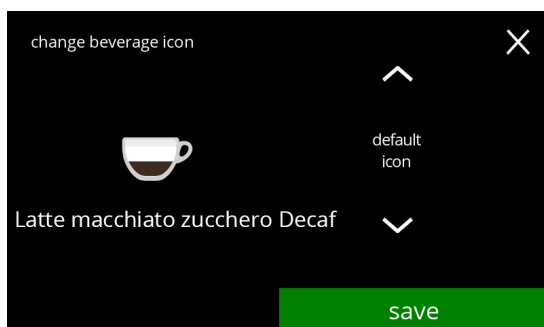

5.2.3b

Dryckesikoner (tillbaka till standard / ändra)

- placera ett USB-minne för att välja en ny dryckesikon
- ▶ Välj kundspecifika dryckessymboler eller ladda ner Boleros ikoner för drycker från vår webbplats på ett USB-minne.
- tryck på eller om du vill bläddra igenom de tillgängliga dryckesikoner
- tryck på **spara** för att bekräfta

Informationsskärmar:

- skärm [5.2.3](#) visas efter några sekunder

beverage icon
saved



no changes
in
beverage icon



5.2.3c

5.2.4 Ändra pris på drycken

I denna meny kan priset per dryck sättas eller ändras.

Priser kan vara ett token eller en valuta.

Priset kan sättas per kopptyp (kopp, mugg, kanna).

- ▶ Mynt som ska användas anges [§5.3.11 på sid.103](#).
- ▶ Valutasymbolen och valutaseparatorn bestäms av det externa betalningssystemet.

Ändra pris på drycken:

- tryck på "ändra pris på drycken" för att bekräfta
- tryck på ◀ eller ▶ för att bläddra igenom "dryckmenyn"

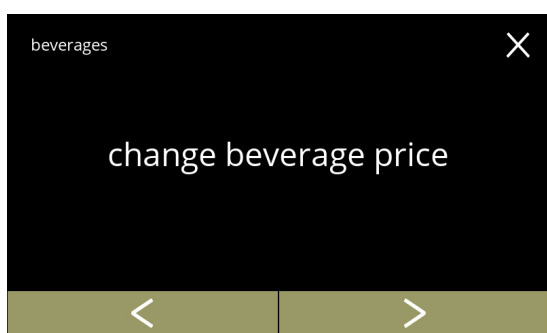

5.2.4

Välj en dryck:

- tryck på en dryck om du vill ändra
- tryck på ◀ eller ▶ för att gå till nästa skärm med drycker (i förekommande fall)
- tryck på avsluta för att acceptera de aktuella priserna på dryckerna och gå till föregående skärm



5.2.4a

Välj ett volympris på dryck:

- tryck på + eller - för att byta pris på dryckesvolymen
- tryck på spara för att gå till föregående skärm

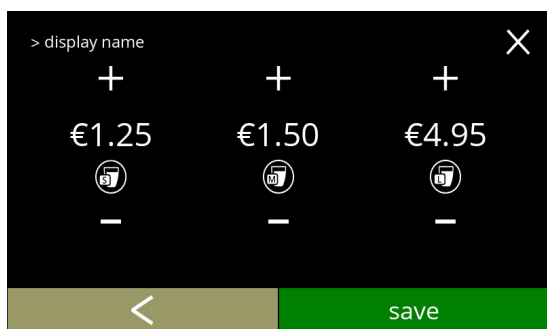

5.2.4b

Informationsskärmar:

- skärm [5.2.4a](#) visas efter några sekunder

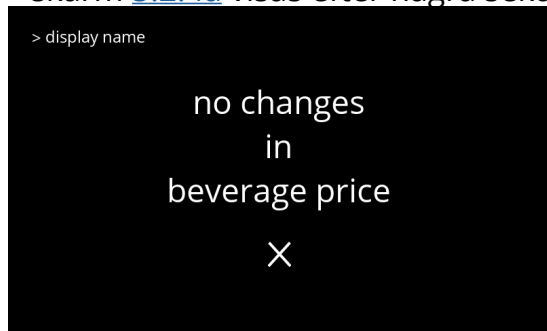

5.2.4c

Skärm med exempel på priser

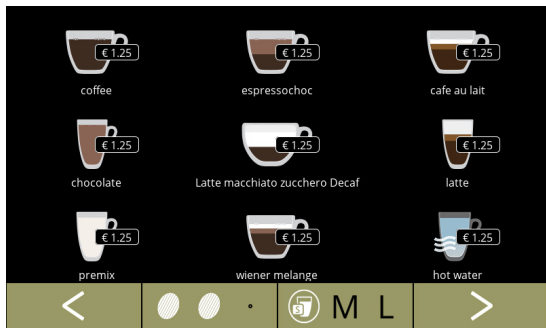

5.2.4d

Skärm med exempel på tokens



5.2.4e

5.2.5 Recept

På denna meny kan recepten på dryckerna ändras.

receptredigerare grundläggande	receptredigerare expert
<ul style="list-style-type: none"> • volym • styrka • mixerhastighet 	<ul style="list-style-type: none"> • volym • styrka • ingredienser påverkade av styrkeknapparna • förhållande mellan ingredienserna

- ▶ Använd endast ingredienser som är lämpliga för automater och använd den rekommenderade doseringen som anges på förpackningen.
- ▶ Med **receptredigeraren** kan ett standardrecept ändras (nya recept kan inte läggas till).
- ▶ Ett ändrat recept kan återställas till standardvärdena med hjälp av **testa recept**, se [5.2.5av på sid.78](#).
- ▶ Med **receptbyggaren** kan du skapa ett recept från grunden genom att använda alternativet "skapa nytt recept". Ett standardrecept kan också kopieras och sedan ändras under ett annat namn med hjälp av alternativet "receptredigerare expert", utan att standardreceptet ändras. Anteckna justeringarna, eftersom de nyss skapade recepten inte kan återställas separat.
- ▶ Med funktionen **ta radera recept** kan endast recept som skapats med receptbyggaren tas bort från maskinen.
- ▶ Maskinen kan inte ge återkoppling (fel) när mixermotorn inte är igång eller när behållarmotorn är inställd på ett mycket lågt varvtal.

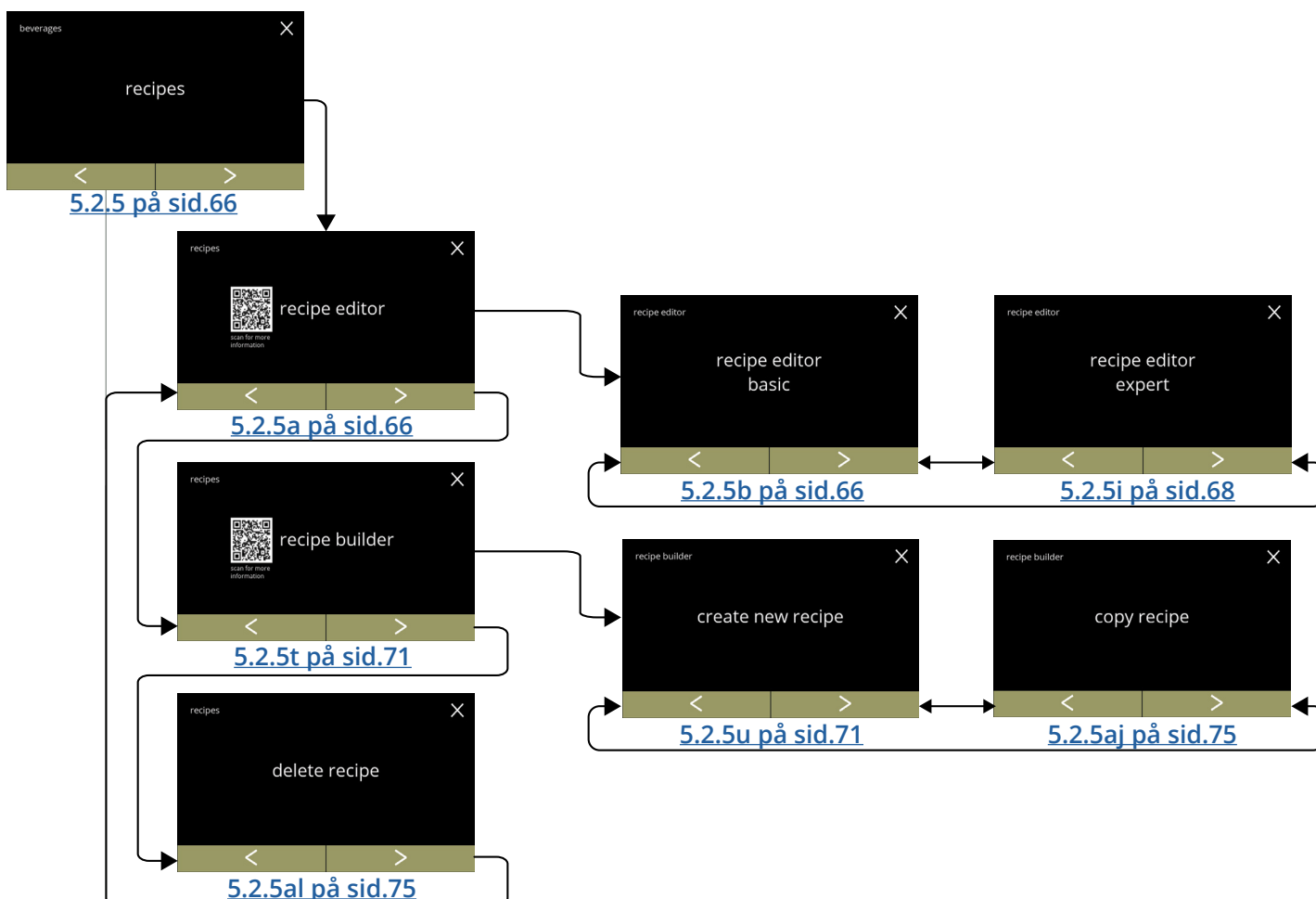

5.2.5

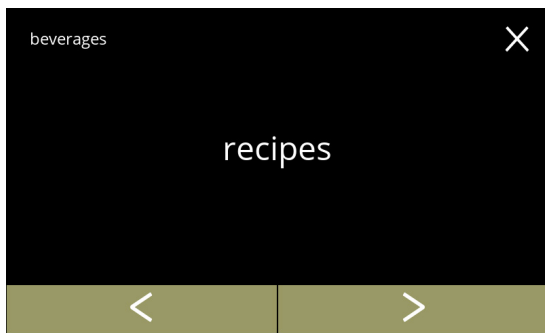

Ändra recept på dryck:

- tryck på "recept" för att bekräfta
- tryck på ◀ eller ▶ för att bläddra igenom drycksmenyn

Recept-karusell

- tryck på "recepteditor" för att bekräfta
- tryck på ◀ eller ▶ för att bläddra igenom "receptmenyn"
 - » receptbyggare [5.2.5t på sid.71](#)
 - » radera recept [5.2.5al på sid.75](#)

► QR-koden på skärmen hänvisar till denna manual

5.2.5a



Recepteditor-karusell:

- tryck på "recepteditor grundläggande" för att bekräfta
- tryck på ◀ eller ▶ för att gå till "receptredigerare expert" ([5.2.5i](#))

5.2.5b



Receptval:

- tryck på ◻ eller ◻ för att välja en dryck
 - tryck på ▶ för att bekräfta
- Drycken och inställningar ska endast betraktas som exempel.

5.2.5c

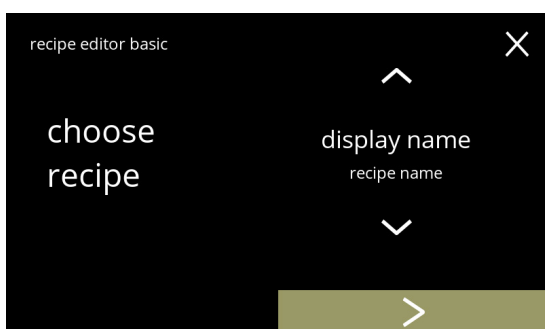

Volym:

- tryck på eller för att ändra volymen på de olika koppstorlekarna
- ▶ *Alla volymer kan ställas in på mellan 0-30 ml till 1000 ml (beroende på recept)*

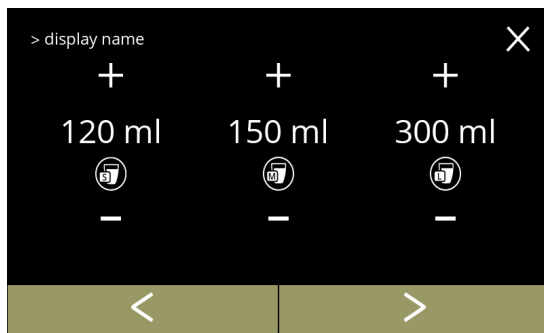

5.2.5d

Styrka:

- ▶ *Använd till att gå mellan förhållande och gram/120 ml*
- tryck på eller för att ändra förhållandet ingrediens/vatten
- tryck på för att bekräfta
- ▶ *Antalet ingredienser kan variera per dryck*

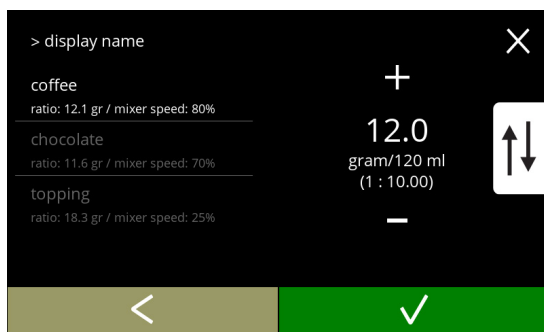

5.2.5e

Blandarhastighet:

- tryck på eller för att ändra blandarhastigheten
- tryck på för att bekräfta
 - » för att gå till den föregående skärmen för nästa ingrediens
 - » för att gå till följande skärm när alla ingredienser har definierats

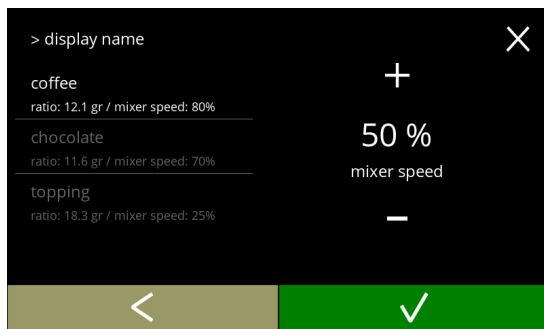

5.2.5f

Bekräftelseskärm:

- ▶ *Till vänster, sammanfattning av de nya ingrediensinställningarna.*
- tryck på för att bekräfta och ändra nästa ingrediens (i förekommande fall) och gå till skärm [5.2.5e](#)
- tryck på för att bekräfta den senaste ingrediensen och gå till nästa skärm

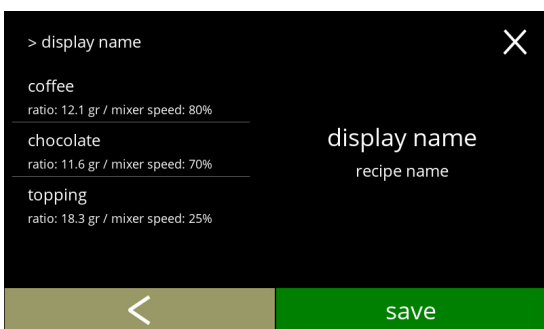

5.2.5g

Informationsskärm:

- skärm [5.2.5aq](#) visas efter några sekunder



5.2.5h

Recepteditor-karusell:

- tryck på "receptredigerare expert" för att bekräfta
- tryck på eller för att gå till "receptredigerare grundläggande" ([5.2.5b](#))



5.2.5i

Receptval:

- tryck på eller för att välja en dryck
- tryck på för att bekräfta
- ▶ *Drycken och inställningar ska endast betraktas som exempel.*

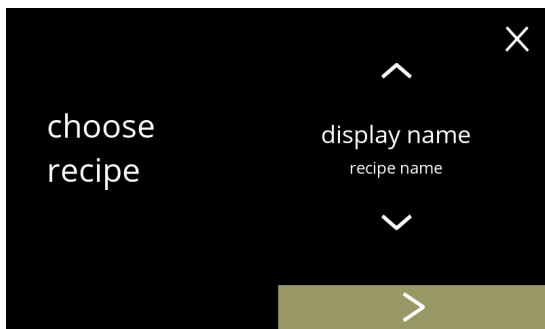

5.2.5j

Volym:

- tryck på eller för att ändra volymen på de olika koppstorlekarna
- ▶ *Alla volymer kan ställas in på mellan 0-30 ml till 1000 ml (beroende på recept)*

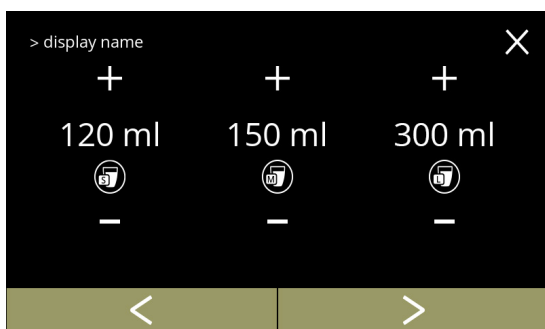

5.2.5k

5.2.5l

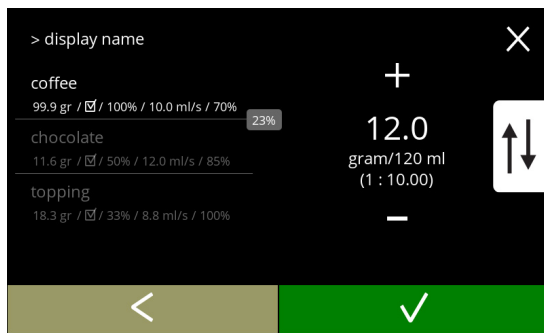

Styrka:

- ▶ Använd \updownarrow till att gå mellan förhållande och gram/120 ml
- tryck på \boxplus eller \boxminus för att ändra förhållandet ingrediens/vatten
- tryck på \checkmark för att bekräfta
- ▶ Antalet ingredienser kan variera per dryck

Ingredienser påverkande av styrkeknapparna:

- tryck på kryssrutan
- ▶ Detta avgör om en ingrediens har justerats eller ej när styrkeställningen på skärmen för val av dryck ändras, se [3.1a på sid.7](#)
- tryck på \checkmark för att bekräfta
- ▶ För ingredienser som redan har en hög dos är det bättre att inte använda detta alternativ, eftersom stora mängder pulver kan orsaka stopp i blandarenheten.

5.2.5m

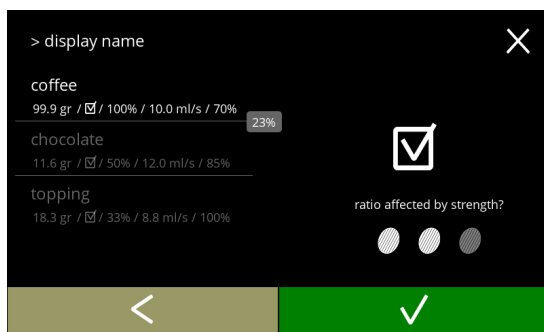

Förhållande mellan ingredienserna:

- tryck på \boxplus eller \boxminus för att ändra procenten för den valda ingrediensen
- ▶ Alla ingredienser måste delas upp av en total på 100 %.
- tryck på \checkmark för att bekräfta

5.2.5n

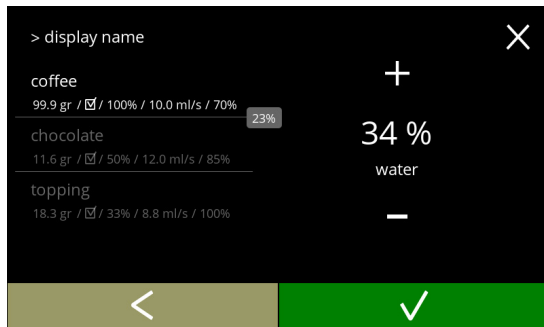

Vattenflöde:

- tryck på \boxplus eller \boxminus för att ändra vattenflödet för de valda ingrediensen
- tryck på \checkmark för att bekräfta

5.2.5o

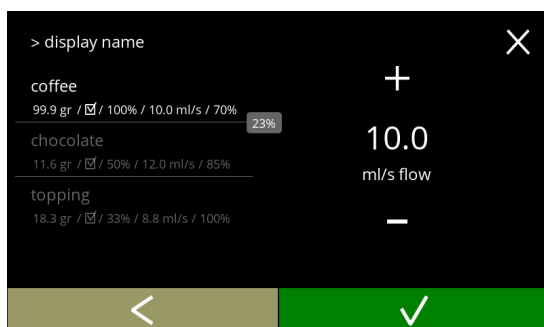

Blandarhastighet:

- tryck på eller för att ändra blandarhastighet för den valda ingrediensen
- tryck på för att bekräfta
 - » för att gå till den föregående skärmen för nästa ingrediens
 - » för att gå till följande skärm när alla ingredienser har definierats

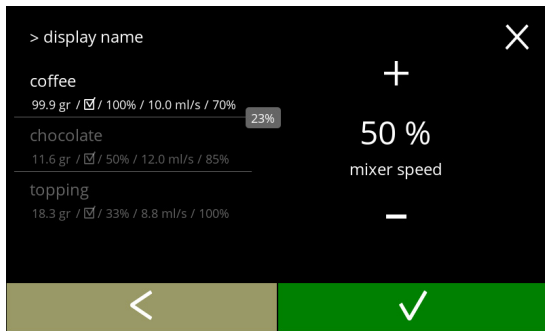

5.2.5p

Överlapp:

► *Detta är en funktion som gör att du kan dela ut en viss mängd ingredienser samtidigt. Endast möjligt när ingredienserna blandas i samma blandningsenhet.*

- tryck på eller för att ändra överlappningen för den valda ingrediensen
- tryck på för att bekräfta
 - *Om överlappning är (inställd på) 0 visas inte rutan med överlappningsprocenten.*

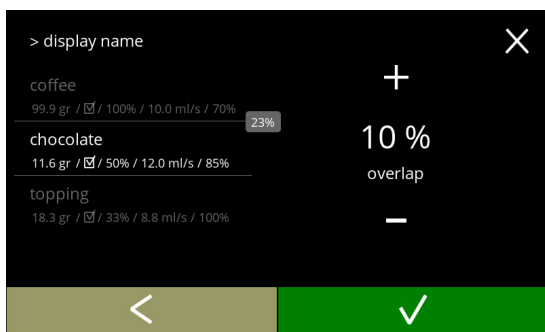

5.2.5q

Bekräftelseskärm:

► *Till vänster, sammanfattning av de nya ingrediensinställningarna.*

- tryck på för att bekräfta och ändra nästa ingrediens (i förekommande fall) och gå till skärm [5.2.5l](#)
- tryck på för att bekräfta att den senaste ingrediensen i receptet är inställd och gå till nästa skärm

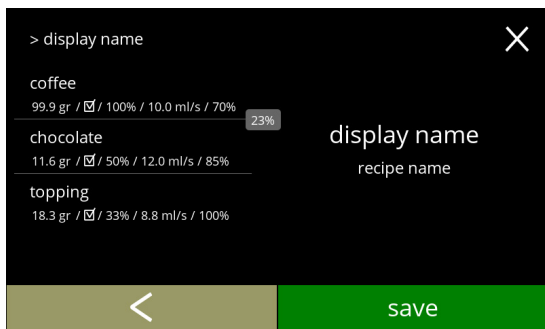

5.2.5r

Informationsskärm:

- skärm [5.2.5aq](#) visas efter några sekunder



5.2.5s

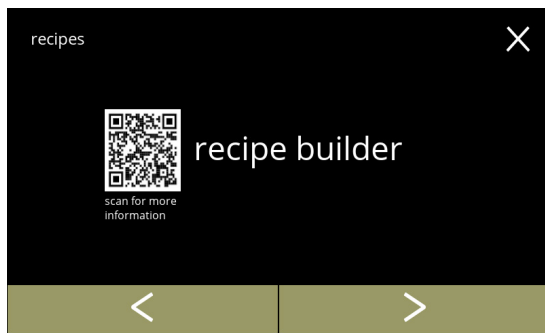

5.2.5t

Recept-karusell:

- tryck på "receptbyggare" för att bekräfta
- tryck på ◀ eller ▶ för att bläddra igenom "receptmenyn"
 - » radera recept [5.2.5al på sid.75](#)
 - » receptredigerare [5.2.5ax på sid.78](#)
- ▶ QR-koden på skärmen hänvisar till denna manual.

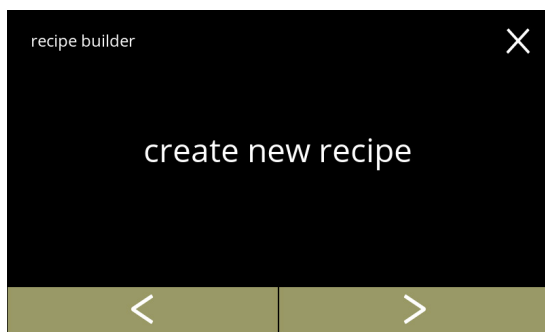

5.2.5u

Receptbyggare-karusell:

- tryck på "skapa nytt recept" för att bekräfta
- tryck på ◀ eller ▶ för att gå till "kopiera recept" ([5.2.5aj på sid.75](#))

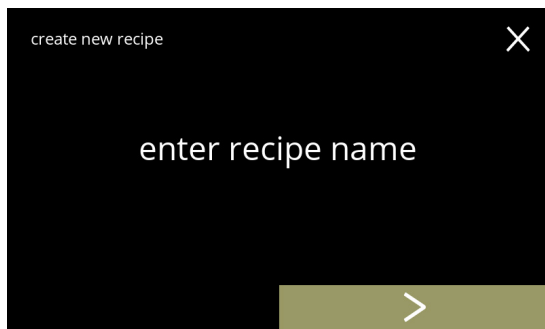

5.2.5v

Receptnamn:

- ▶ Ett receptnamn måste vara unikt, dryckesnamnet kan ändras senare.
- tryck på ▶ eller "ange receptnamn" för att bekräfta



5.2.5w

Ange det nytt unika receptnamnet:

- tryck på ◀ eller ▶ för att bläddra igenom alfabetet
- tryck på tecknet mellan ◀ ▶ för att bilda det nya dryckesnamnet
 - » tryck på ABC för stora bokstäver
 - » tryck på à..ç..ê för särskilda bokstäver
 - » tryck på 123#* för siffror
 - » tryck på [] för ett utrymme
 - » tryck på [X] för att radera föregående steg
- tryck på ✓ för att bekräfta det nya receptnamnet

Välj en dryckesikon (valfritt):

- tryck på eller om du vill bläddra igenom de standard dryckesikoner
- tryck på ikoner för att välja
- tryck på för att bekräfta

► *Bekräftelse är endast aktiv om någonting har ändrats.*

► *I ett senare skede kan kundspecifika dryckesikoner väljas ([§5.2.3 på sid.61](#)).*

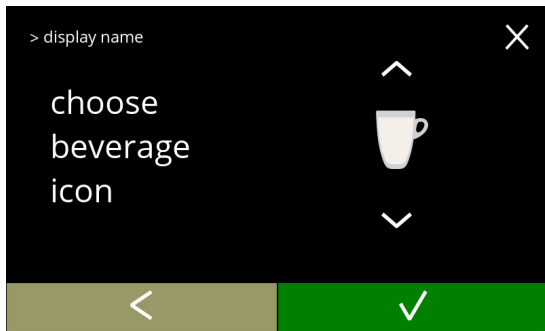

5.2.5x

Välj ingrediens:

- tryck på eller för att bläddra bland ingredienserna
- tryck på ingrediensens namn för att välja
- tryck på för att bekräfta

► *Inga nya ingredienser får tillsättas.*

Om en ingrediens inte finns kan en "förblandning" användas och byta namn.

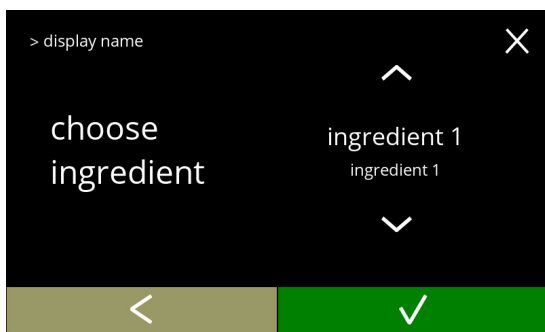

5.2.5y

Välj en annan ingrediens:

- tryck på [lägga till ingrediens](#) för att gå till föregående skärm
- tryck på för att gå till nästa skärm

► *Inga andra ingredienser kan väljas i ett kopierat recept, så [lägga till ingrediens](#) kan inte väljas.*



5.2.5z

Volym:

- tryck på eller för att ändra volymen på de olika koppstorlekarna

► *Alla volymer kan ställas in på mellan 0-30 ml till 1000 ml (beroende på recept)*

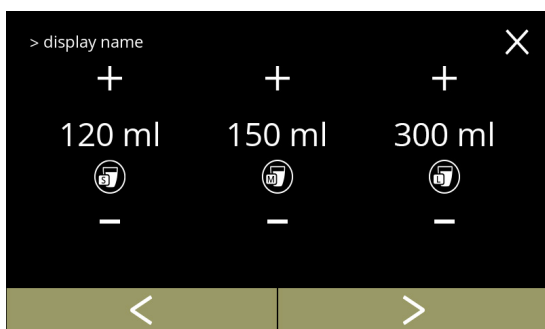

5.2.5aa

Styrka:

- ▶ Använd \updownarrow till att gå mellan förhållande och gram/120 ml
- tryck på \boxplus eller \boxminus för att ändra förhållandet ingrediens/vatten
- tryck på \checkmark för att bekräfta
- ▶ Antalet ingredienser kan variera per dryck

5.2.5ab

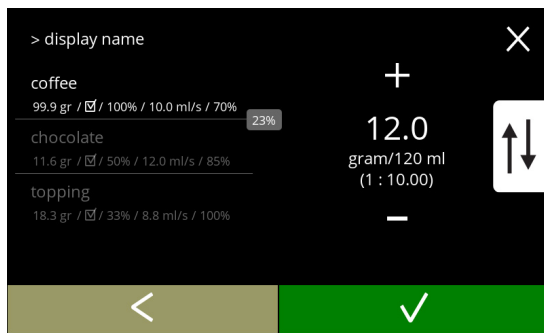

Ingredienser påverkande av styrkeknapparna:

- tryck på kryssrutan
- ▶ Detta avgör om en ingrediens har justerats eller ej när styrkeinställningen på skärmen för val av dryck ändras, se [3.1a på sid.7](#)
- tryck på \checkmark för att bekräfta
- ▶ För ingredienser som redan har en hög dos är det bättre att inte använda detta alternativ, eftersom stora mängder pulver kan orsaka stopp i blandarenheten.

5.2.5ac

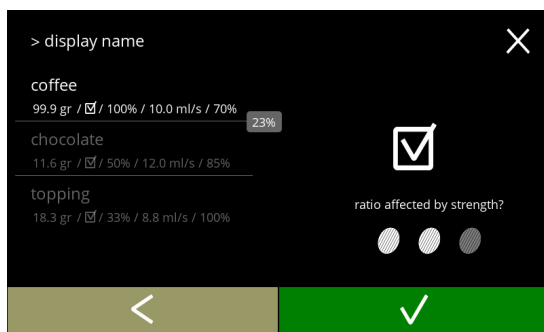

Förhållande mellan ingredienserna:

- tryck på \boxplus eller \boxminus för att ändra procenten för den valda ingrediensen
- ▶ Alla ingredienser måste delas upp av en total på 100 %.
- tryck på \checkmark för att bekräfta

5.2.5ad

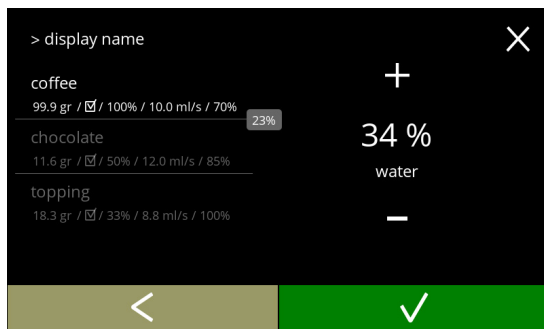

Vattenflöde:

- tryck på \boxplus eller \boxminus för att ändra vattenflödet för de valda ingrediensen
- tryck på \checkmark för att bekräfta

5.2.5ae

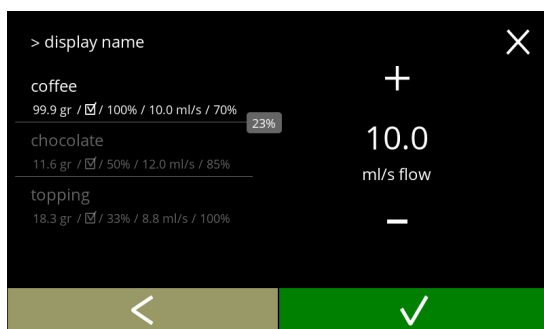

5.2.5af

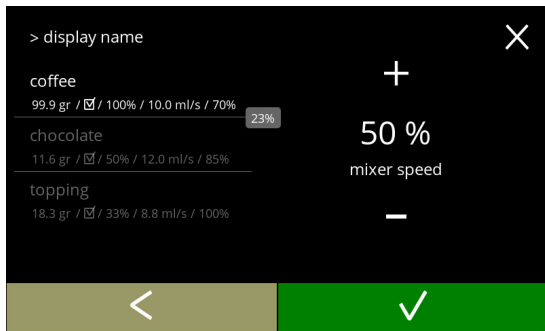

Blandarhastighet:

- tryck på **+** eller **-** för att ändra blandarhastighet för den valda ingrediensen
- tryck på **✓** för att bekräfta
 - » för att gå till den föregående skärmen för nästa ingrediens
 - » för att gå till följande skärm när alla ingredienser har definierats

5.2.5ag

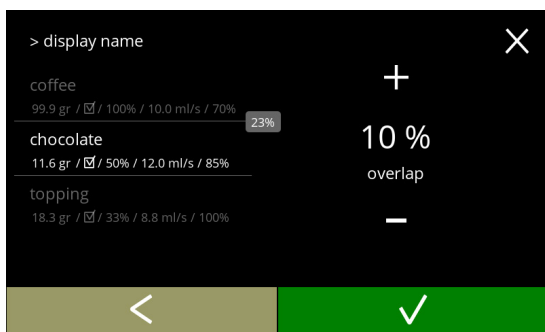

Överlapp:

- *Detta är en funktion som gör att du kan dela ut en viss mängd ingredienser samtidigt. Endast möjligt när ingredienserna blandas i samma blandningsenhet.*
- tryck på **+** eller **-** för att ändra överlappningen för den valda ingrediensen
- tryck på **✓** för att bekräfta
 - *Om överlappning är (inställd på) 0 visas inte rutan med överlappningsprocenten.*

5.2.5ah

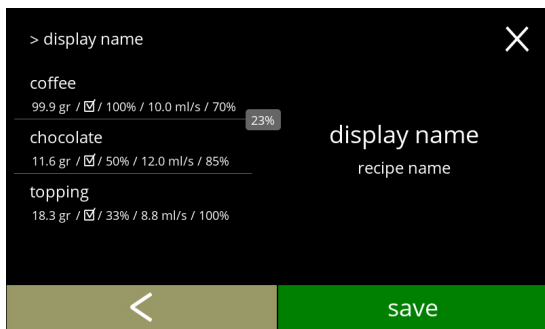

Bekräftelseskärm:

- *Till vänster, sammanfattning av de nya ingrediensinställningarna.*
- tryck på **✓** för att bekräfta och ändra nästa ingrediens (i förekommande fall) och gå till skärm [5.2.5ab](#)
- tryck på **spara** för att bekräfta att den senaste ingrediensen i receptet är inställd och gå till nästa skärm

5.2.5ai



Informationsskärm:

- skärm [5.2.5aq](#) visas efter några sekunder

Receptbyggare-karusell:

- ▶ Ett nytt recept skapas på grundval av ett befintligt recept. När receptet har kopierats måste det ges ett unikt namn och redigeras ytterligare i "receptredigerare".
- tryck på "kopiera recept" för att bekräfta
- tryck på eller för att gå till "skapa nytt recept" ([5.2.5u på sid.71](#))

5.2.5aj

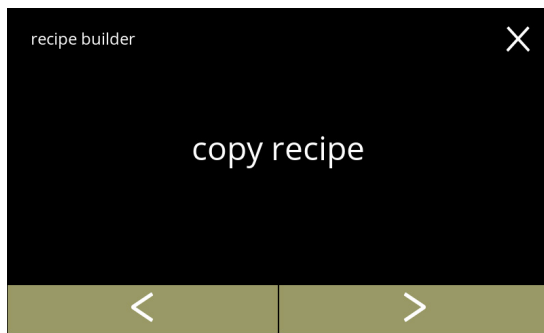

Kopiera recept:

- tryck på eller för att välja ett recept
- tryck på för att bekräfta och gå till skärm [5.2.5u på sid.71](#)

5.2.5ak

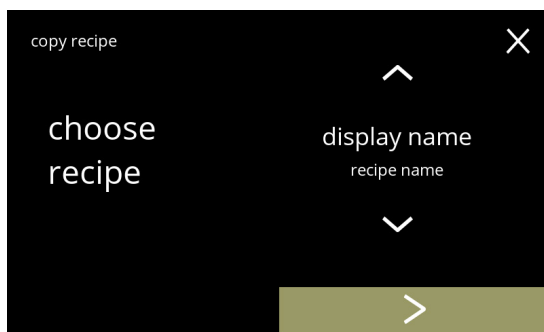

Recept-karusell:

- tryck på "radera recept" för att bekräfta
- tryck på eller för att bläddra igenom "receptmenyn"
 - » receptredigerare [5.2.5a på sid.66](#)
 - » receptbyggare [5.2.5t på sid.71](#)

5.2.5al

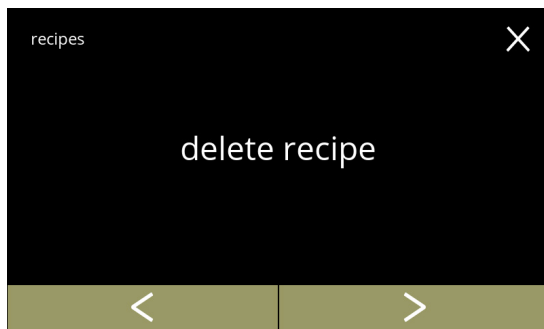

Radera recept:

- tryck på eller för att välja ett recept
- tryck på för att bekräfta
 - » för ett nytt recept gå till nästa skärm
 - » för ett standardrecept gå till skärmen [5.2.5ao](#)

5.2.5am

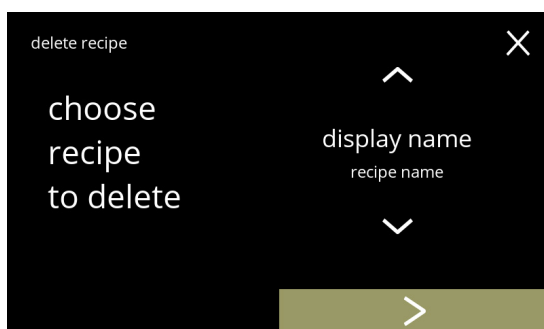

5.2.5an

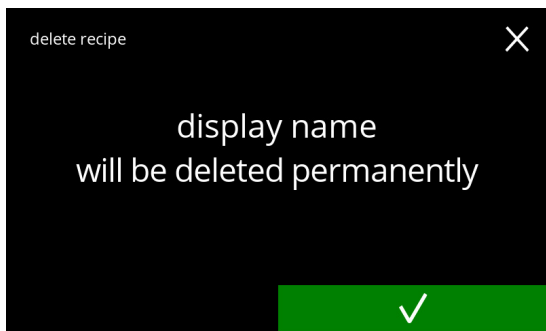

Bekräftelseskärm:

- tryck på för att bekräfta och gå till skärm [5.2.5an](#)

5.2.5ao

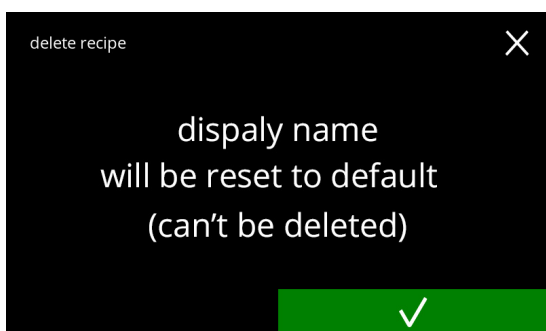

Bekräftelseskärm:

- tryck på för att bekräfta och gå till nästa skärm
- ▶ *Drycken tas också bort från dryckvalskärmen.*

5.2.5ap

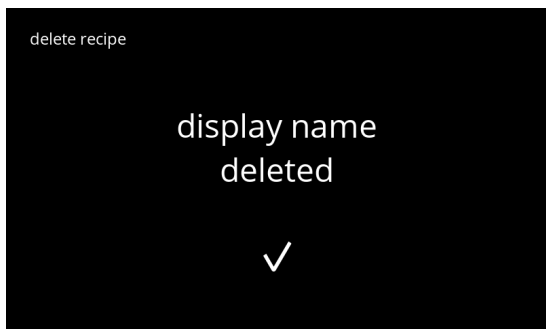

Informationsskärm:

- skärm [5.2.5am](#) visas efter några sekunder

5.2.5aq

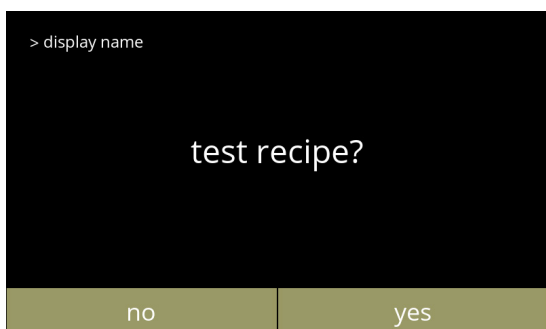

Testa recept:

- tryck på beroende på utgångspunkten visas en av följande skärmar:
 - » receptredigerare grundläggande [5.2.5b på sid.66](#)
 - » receptredigerare expert [5.2.5i på sid.68](#)
 - » skapa nytt recept [5.2.5i på sid.68](#)
 - » kopiera recept [5.2.5i på sid.68](#)
- tryck på för att gå till nästa skärm

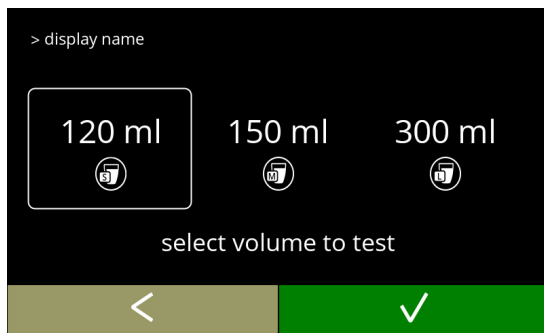

5.2.5ar

Testvolym:

- tryck på **☒** eller **☑** för att välja en dryckesvolym
- tryck på **☑** för att bekräfta
- tryck på **◀** för att gå till föregående skärm



5.2.5as

Informations-skärm:

- placera en tom behållare under dryckköpning
- tryck på **start** för att börja doseringen
- tryck på **◀** för att gå till föregående skärm

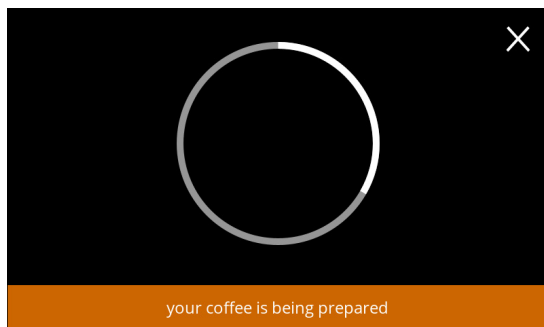

5.2.5at

Beredning av en dryck:

- vänta till processen är avslutad

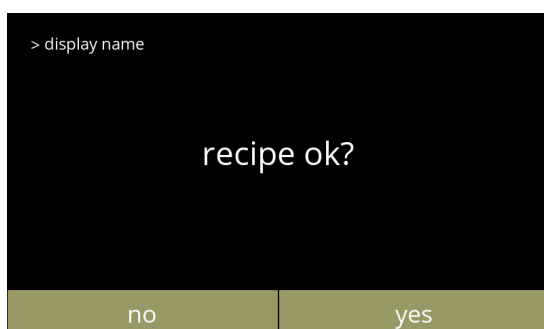

5.2.5au

Testning:

- kontrollera volymen och styrkan/smaken
- recept **inte OK**, tryck på **nej**, beroende på utgångspunkten visas en av följande skärmar:
 - » standardrecept, gå till nästa skärm
 - » nytt/kopierat recept, gå till skärm [5.2.5k](#)
- recept **OK**, tryck på **ja**, skärm [5.2.5ax](#) visas

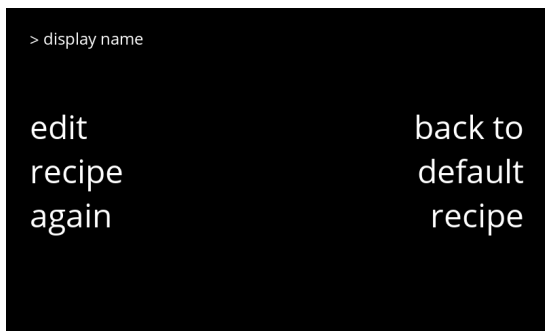

5.2.5av

Recipe not satisfactory:

- tryck på **tillbaka till standardrecept** för att ångra ändringarna och gå till nästa skärm
- tryck på **redigera recept igen**, beroende på utgångspunkten visas en av följande skärmar:
 - » receptredigerare grundläggande [5.2.5d på sid.67](#)
 - » receptredigerare expert [5.2.5k på sid.68](#)



5.2.5aw

Tillbaka till standardrecept:

- vänta, beroende på utgångspunkten visas en av följande skärmar efter några sekunder:
 - » receptredigerare grundläggande [5.2.5b på sid.66](#)
 - » receptredigerare expert [5.2.5i på sid.68](#)

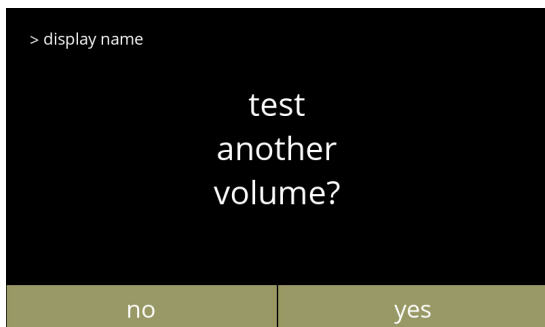

5.2.5ax

Testa en annan volym:

- tryck på **ja** gå till skärm [5.2.5ar](#)
- tryck på **nej**, beroende på utgångspunkten visas en av följande skärmar:
 - » receptredigerare grundläggande [5.2.5b på sid.66](#)
 - » receptredigerare expert [5.2.5i på sid.68](#)
 - » skapa nytt recept [5.2.5u på sid.71](#)
 - » kopiera recept [5.2.5aj på sid.75](#)



5.2.6 Välj ingrediensbehållare

Instant standardingredienser som är tillgängliga i maskinen:

- vanligt kaffe
- espresso
- topping
- kakao
- socker
- förblandning

- ▶ Använd endast ingredienser som är lämpliga för automater.
- ▶ Namnet på ingredienserna kan ändras i [§5.2.7 på sid.81](#).



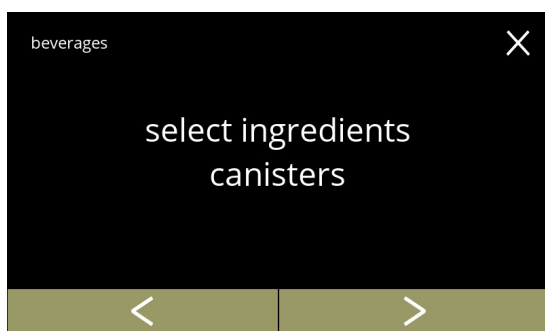

Välj en ingrediens per behållare:

- tryck på "välj ingrediensbehållare" för att bekräfta
- tryck på  eller  för att bläddra igenom dryckmenyn



5.2.6

Välj en ingrediens:

- tryck på  för att välja nästa behållare
 - ▶ Skärmen beror på maskinens konfiguration, se [§7.3 på sid.128](#).
- tryck på  eller  om du vill bläddra igenom de tillgängliga ingredienserna
- tryck på en ingrediens för att välja och gå till nästa skärm
 - ▶ Bekräfta  är endast aktivt om någonting har ändrats.

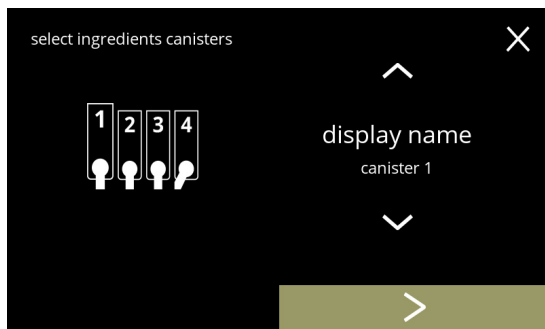

5.2.6a

• 100 och gå till nästa skärm

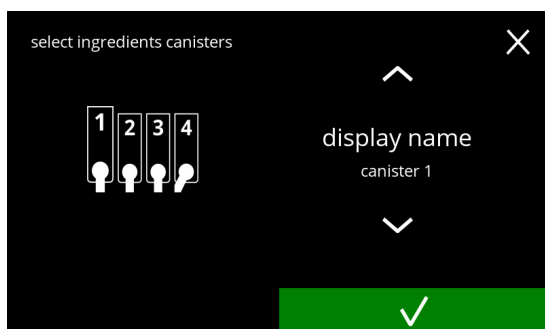

- ▶ Antalet steg att fullfölja beror på antalet behållare.





5.2.6b

Nästa behållare:



► Skärmen beror på maskinens konfiguration, se [§7.3 på sid.128](#).



- tryck på  eller  om du vill bläddra igenom de tillgängliga ingredienserna
- tryck på en ingrediens för att välja och gå till nästa skärm

► Bekräfta  är endast aktivt om någonting har ändrats.

- tryck på  för att välja nästa behållare

Styrskärm:

► Denna skärm visas när  eller  tryck på den senaste behållaren.

- tryck på  för att välja föregående skärm
- tryck på  för att bekräfta

Informationsskärm:

- skärm [5.2.6](#) visas efter några sekunder

► Endast om en ny ingrediens skiljer sig från den ursprungliga, gå till [§5.2.1 Lägga till dryck till skärm på sid.57](#).

Drycks som tillretts med föregående ingrediens ställs in på inaktiv och deras namn har bytts ut mot de 3 prickarna. Det är därför som du måste kombinera nya drycker med knapparna. När åtgärden är klar kommer maskinen att fungera igen med nya ingredienser.

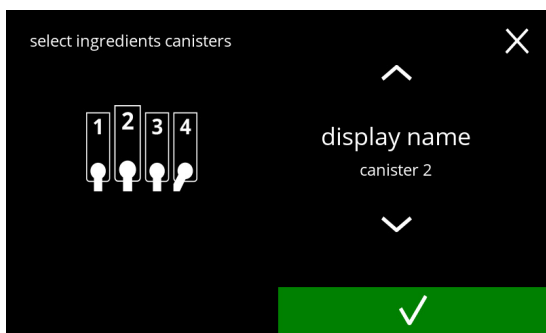

5.2.6c

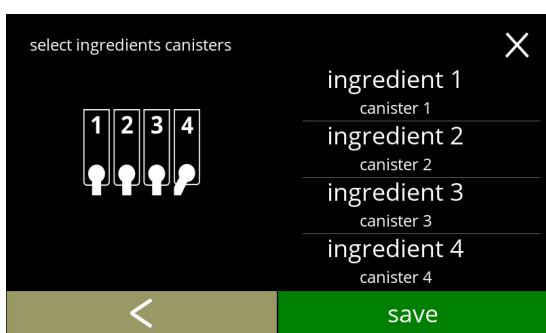

5.2.6d



5.2.6e

5.2.7 Ändra ingrediensnamn

i denna meny kan namnet på ingrediensen ändras till ett eget definierat ingrediensnamn.

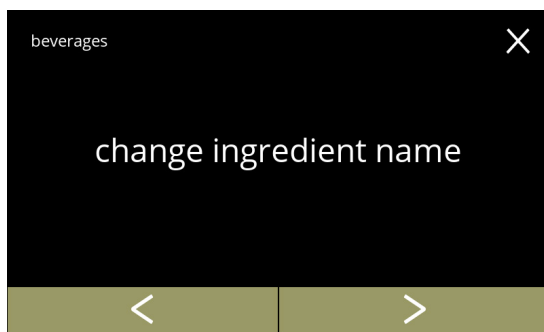

5.2.7

Ändra ingrediensnamn:

- tryck på "ändra ingrediensens namn" för att bekräfta
- tryck på ◀ eller ▶ för att bläddra igenom dryckmenyn

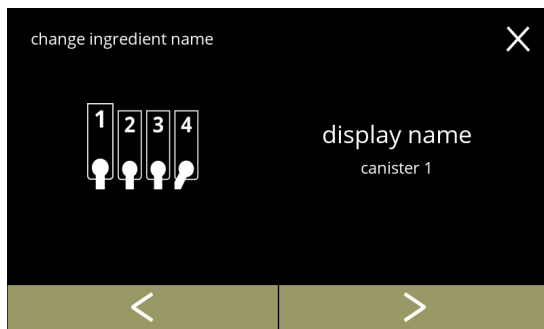

5.2.7a

Tillgängliga behållare:

- tryck på ◀ eller ▶ för att bläddra bland de tillgängliga behållarna
- tryck på en ingrediens för att välja och gå till nästa skärm



5.2.7b

Ange det nya ingrediensnamn:

- tryck på ◀ eller ▶ för att bläddra igenom alfabetet
- tryck på tecknet mellan ◀ ▶ för att bilda det nya dryckesnamnet
 - » tryck på ABC för stora bokstäver
 - » tryck på à..ç..ê för särskilda bokstäver
 - » tryck på 123#* för siffror
 - » tryck på [] för ett utrymme
 - » tryck på [X] för att radera föregående steg
- tryck på [✓] för att bekräfta det nya ingrediensnamn

Informationsskärmar:

- skärm [5.2.7a](#) visas efter några sekunder

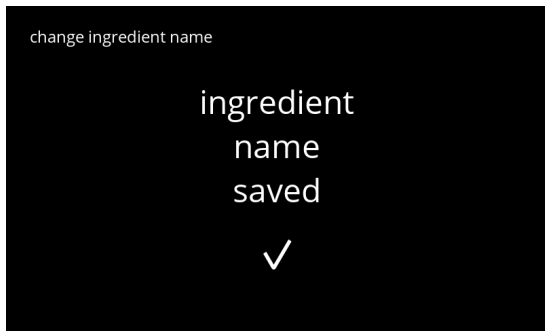

5.2.7c

5.2.8 Anpassad dryckes styrka

I denna meny kan standardstyrkan för dryckvalskärmen ställas in.

Stegstorleken (%) för styrkan kan också justeras (0-20 %).

Denna standardinställning gäller för alla drycker på dryckvalskärmen.

stegstorlek (5.2.8a)		standardinställning av styrka (5.2.8c)	
1%	minsta		90%
10%	standard		100%
20%	maximal		110%

- Om du ställer in stegstorleken på 0% stängs styrkan av och knappen försvinner från skärmen för val av drycker.

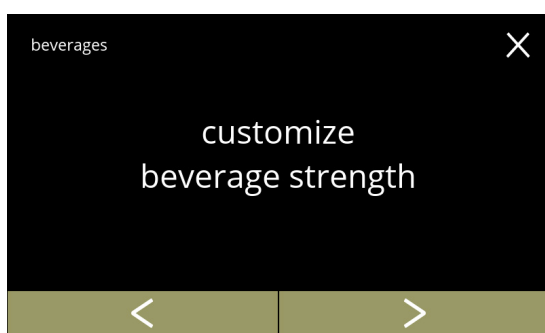

5.2.8

Ändra ökningen av dryckesstyrkan (%):

- tryck på "anpassad dryckes styrka" för att bekräfta
- tryck på ◀ eller ▶ för att bläddra genom dryckesmenyn

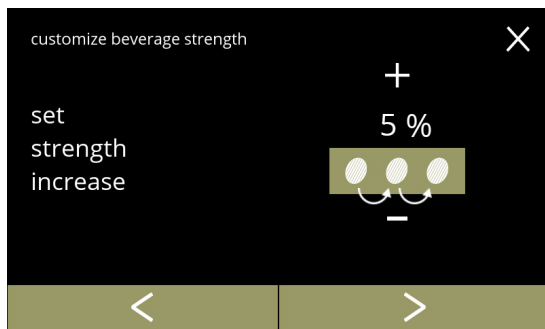

5.2.8a

Ändra in stegstorleken (%) för knappen för dryckesstyrka:

- tryck på ⏏ eller ⏏ för att ställa in stegstorleken (%) för styrkeknappen och gå till nästa skärm
- tryck på ◀ eller ▶ för att gå till skärm 5.2.8c för att ställa in standardstyrkan (%)

- Om du ställer in stegstorleken på 0% stängs styrkan av och knappen försvinner från skärmen för val av drycker.







5.2.8b

Bekräftar ändringar:

- tryck på spara för att bekräfta
- Spara är endast aktivt om någonting har ändrats.

Ändra standardstyrkan:

- tryck på  eller  för att ställa in standardstyrkan
- tryck på  eller  för att bläddra genom meny för dryckesstyrka



5.2.8c

Bekräftar ändringar:

- tryck på  för att bekräfta
- ▶ *Spara är endast aktivt om någonting har ändrats.*



5.2.8d

Ingen knapp för valbar styrka:

- ▶ *Om du ställer in stegstorleken på 0% (skärm [5.2.8a](#)) stängs styrkan av och knappen försvinner från skärmen för val av drycker.*

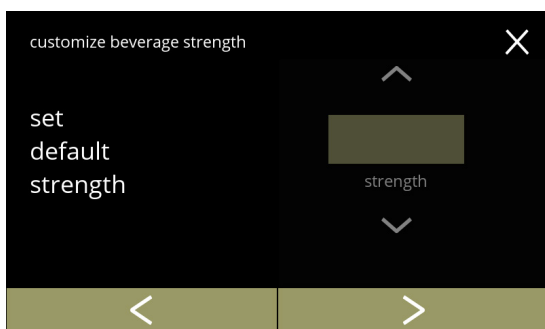



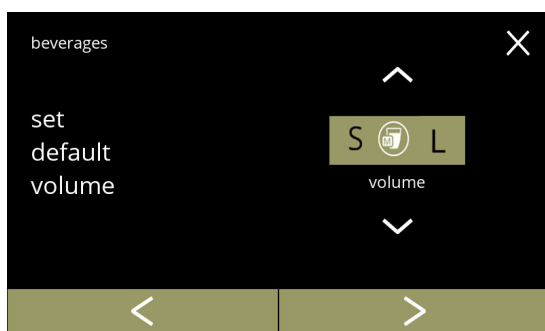

5.2.9 Ställ in standardvolymen

I denna meny kan standardvolymen för dryckvalskärmen ställas in. Denna standardinställning gäller för alla drycker på dryckvalskärmen. Mängden ml per dryck kan justeras i receptmenyn [§5.2.5 på sid.65](#).



5.2.9

Ändra standardvolymen:

- tryck på  eller  för att ställa in standardvolymen
- tryck på  eller  för att bläddra genom dryckesmenyn



5.2.9a

Bekräftar ändringar:

- tryck på **spara** för att bekräfta
 - ▶ *Spara är endast aktivt om någonting har ändrats.*

5.3 Maskinmeny

Du kan programmera maskininställningarna i denna meny.

Välj något av följande alternativ:

- tryck på **◀** eller **▶** för att välja nästa alternativ i "maskinmenyn"
- tryck på "textområde" för att välja nästa nivå i den meny
- tryck på **⌫** för att gå tillbaka till [kapitel 5. Programmeringsmeny på s.15](#)

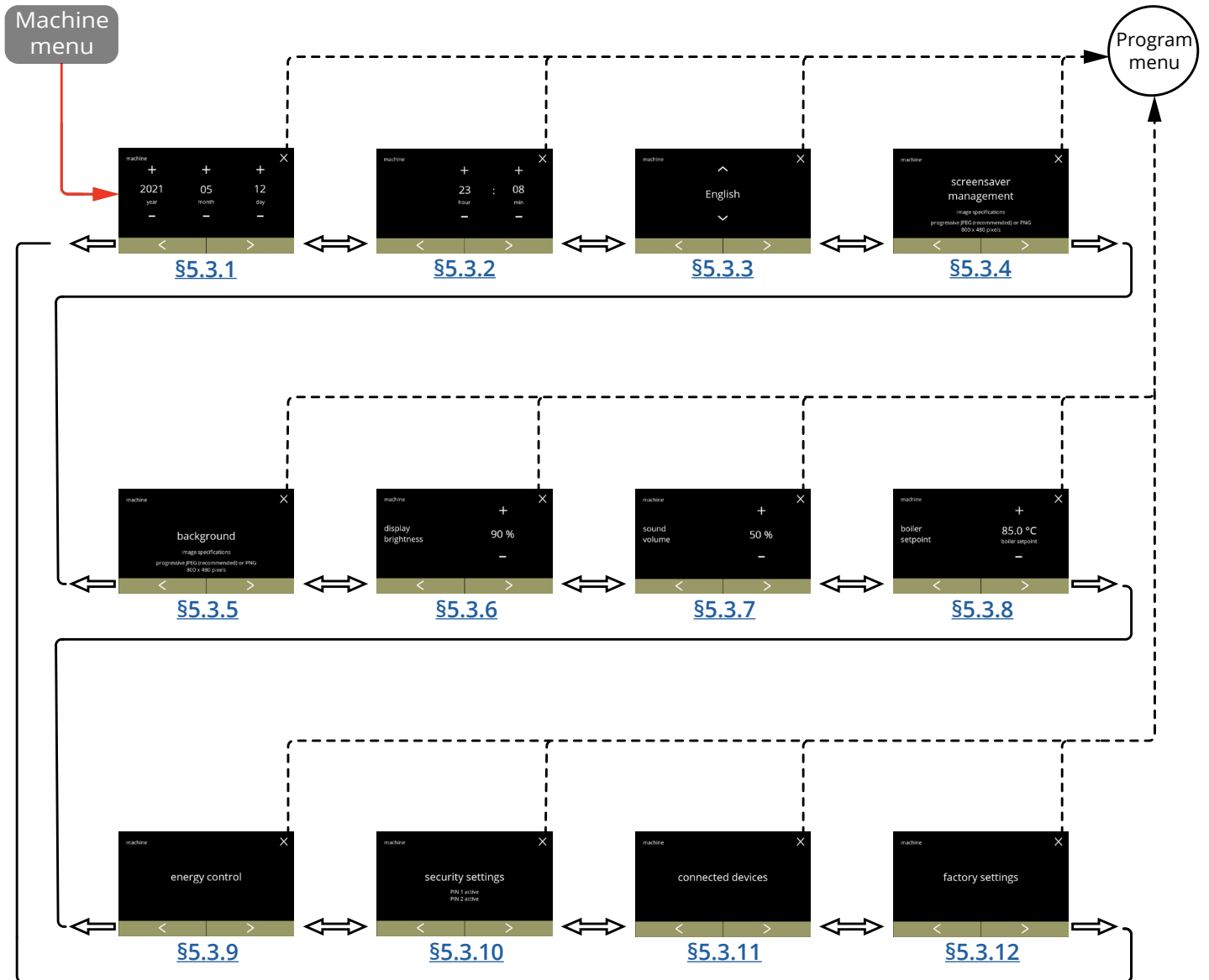

5.3.1 Datum

Justera år/månad/dag.

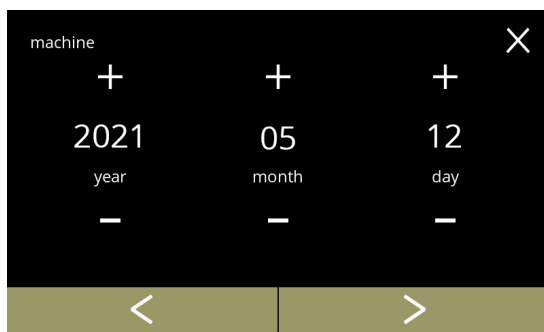

Ändra datum:

- tryck på **+** eller **-** för att ställa in aktuell år, månad och dag
- tryck på **<** eller **>** för att bläddra igenom maskinmenyn

5.3.1

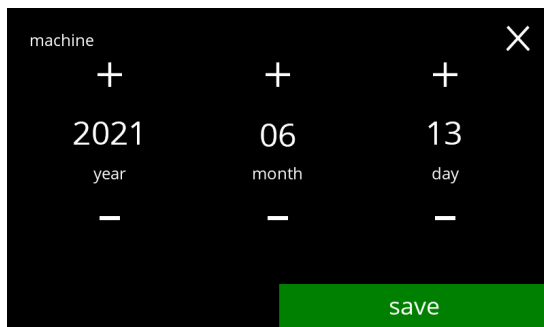

Bekräftar ändringar:

- tryck på **spara** för att bekräfta
 - ▶ *Spara är endast aktivt om någonting har ändrats.*

5.3.1a

5.3.2 Klockan

Justera klockan.

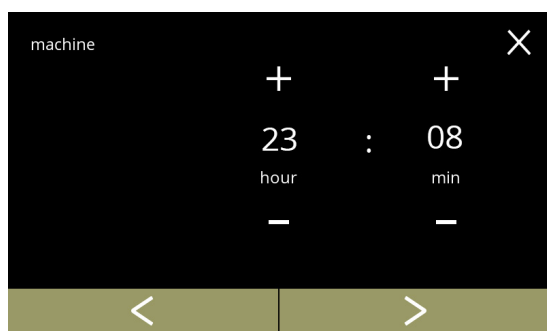

5.3.2

Ändra klockan:

- tryck på **+** eller **-** för att ställa in aktuell timma och minuter
- tryck på **<** eller **>** för att bläddra igenom maskinmenyn

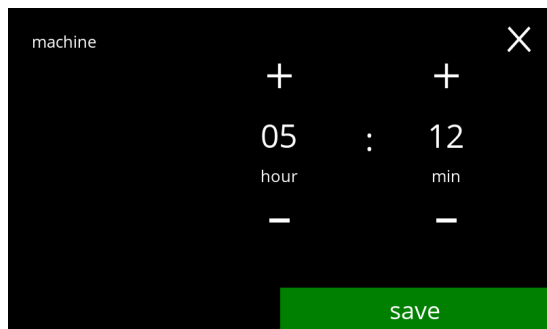

5.3.2a

Bekräftar ändringar:

- tryck på **spara** för att bekräfta
 - ▶ *Spara är endast aktivt om någonting har ändrats.*

5.3.3 Språk

De tillgängliga språken är:



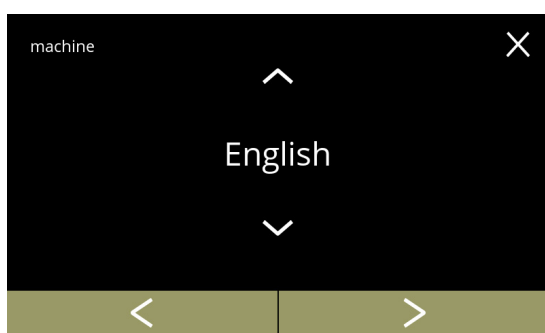

- Engelska
- Spanska
- Franska
- Italienska
- Nederländska
- Norska
- Polska
- Portugisiska
- Svenska
- Danska
- Tyska

Standard: Engelska



5.3.3

Ändra språket:

- tryck på  eller  om du vill bläddra igenom de tillgängliga språken
- tryck på språket för att ställa in som aktuellt språk
- tryck på  eller  för att bläddra igenom maskinmenyn

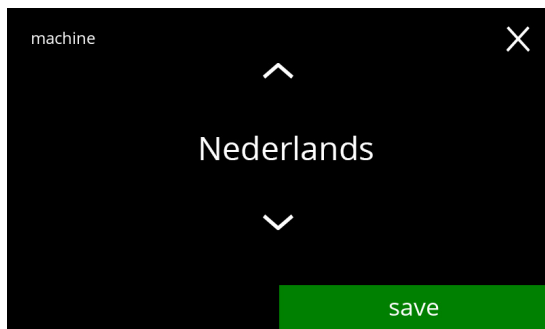

5.3.3a

Bekräftelse av ändring:

- tryck på  för att bekräfta
 - ▶ *Spara är endast aktivt om någonting har ändrats.*

5.3.4 Skärmläckarhantering

I denna meny kan du ställa in när skärmläckaren blir aktiv.

inställning	skärmläckare
standard	15 min
minst	1 min
högst	90 min

Skärmläckaren kan ställas in på en egen definierad skärmläckare. Du kan alltid återgå till den förinställda skärmläckaren.

► Skärmläckaren behöver *inte* ha en transparent bakgrund.

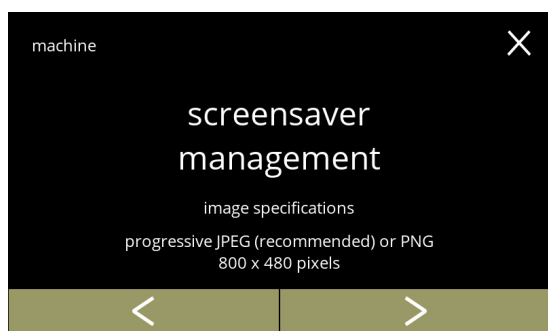

5.3.4

Ändra skärmläckare:

- tryck på "skärmläckare" för att bekräfta
- tryck på eller för att bläddra igenom maskinmenyn



5.3.4a

Aktivera/avaktivera skärmläckaren:

- tryck på "PÅ" eller "AV" för att ställa in skärmläckaren:
 - » välj AV och :
 - gå till nästa skärm
 - » välj PÅ och :
 - gå till skärm [5.3.4c](#)
- Spara är endast aktivt om någonting har ändrats.

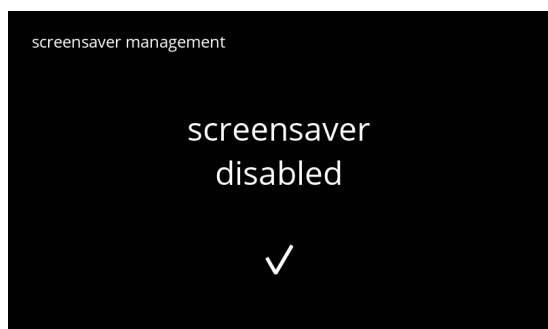





5.3.4b

Informationskärm:

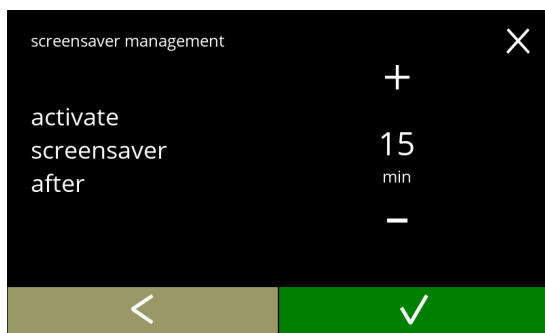
- skärm [5.3.4](#) visas efter några sekunder

5.3.4c





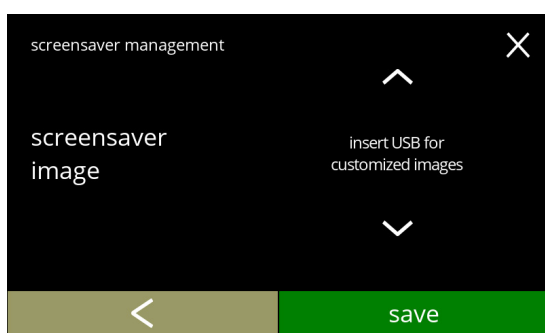

- Ställ in tiden när skärmläckaren blir aktiv
- tryck på  eller  för att välja aktiveringstid
 - tryck på  för att bekräfta

5.3.4d



Ändra skärmläckarbild:

- tryck på  för att gå till nästa skärm
- placera ett USB-minne
 - ▶ *Om det inte finns något USB-minne i maskinen blir detta alternativ grått.*
- tryck på  eller  för att välja egen bild, se specifikationer nedan
- tryck på  för att gå till nästa skärm

5.3.4e

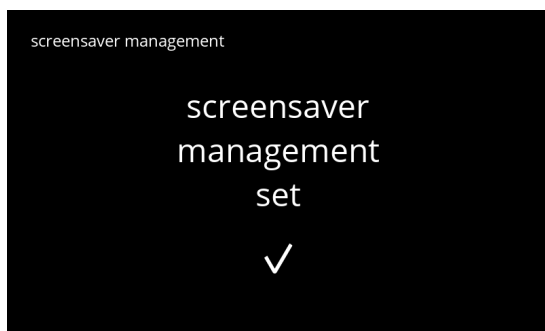

Informationsskärm:

- skärm [5.3.4](#) visas efter några sekunder

5.3.5 Bakgrund

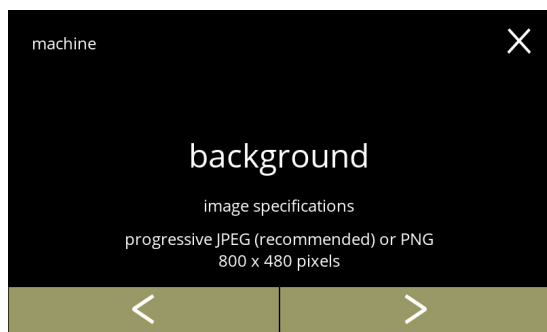

På denna meny kan bakgrunden till dryckvalskärmen ställas in. Bakgrunden kan ställas in till en egen definierad bakgrund, se specifikationer. Standardbakgrunden finns alltid kvar i GUI, så du kan alltid gå tillbaka till standardbakgrunden.

► Vi rekommenderar att **inte** använda en ljus färg eller vit på grund av läsbarheten.



5.3.5

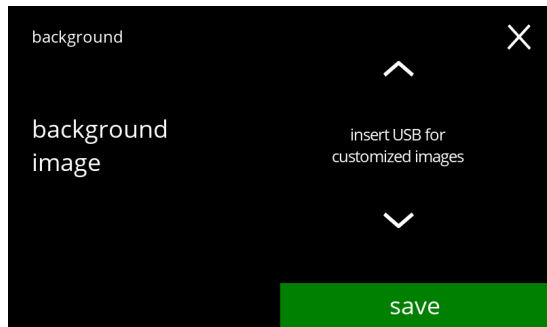

Ändring av bakgrunden:

- tryck på "bakgrund" för att bekräfta
- tryck på  eller  för att bläddra igenom maskinmenyn



5.3.5a

Ändra bakgrundsbild:

- tryck på  för att gå till nästa skärm
- placera ett USB-minne
 - Om det inte finns något USB-minne i maskinen blir detta alternativ grått.
- tryck på  eller  för att välja en egen bild
- tryck på **spara** för att gå till nästa skärm
 - Spara är endast aktivt om någonting har ändrats.

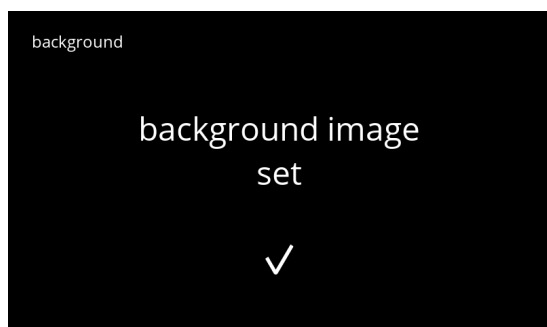

5.3.5b

Informationsskärm:

- skärm [5.3.5](#) visas efter några sekunder

5.3.6 Ljusstyrka på display

Ljusstyrkan på displayen kan ökas eller sänkas i steg på 5 %.

inställning	ljusstyrka
standard	90 %
minst	20 %
högst	100 %

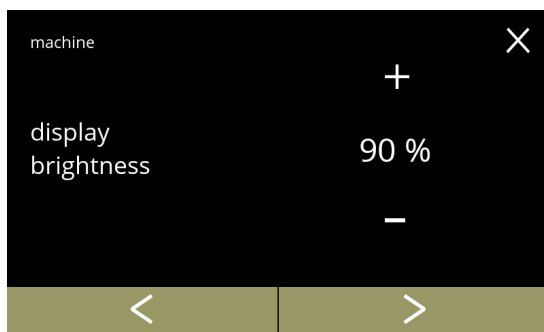

5.3.6

Ändra ljusstyrkan på displayen:

- tryck på **+** eller **-** för att välja ljusstyrka
- tryck på **<** eller **>** för att bläddra igenom maskinmenyn

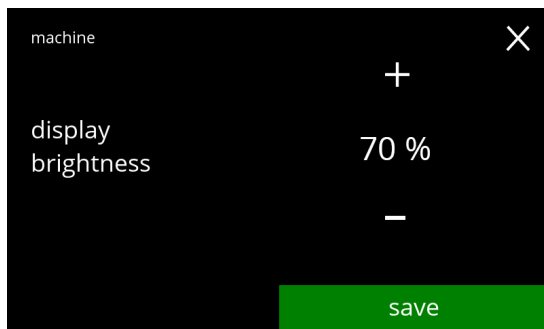

5.3.6a

Bekräftelse av ändring:

- tryck på **spara** för att bekräfta
- ▶ *Spara är endast aktivt om någonting har ändrats.*

5.3.7 Ljudnivå på feedback

Ljudnivån på feedback kan höjas eller sänkas.

inställning	ljudnivå
standard	50 %
minst	0 % (AV)
högst	100 %

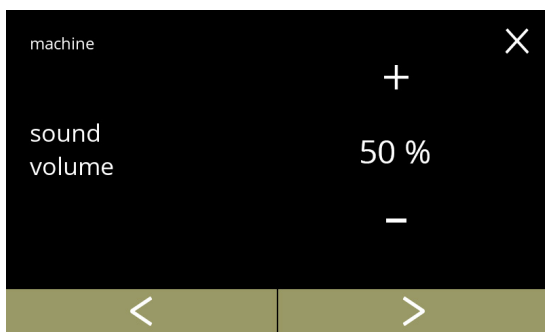

5.3.7

Ljudnivå på feedback:

- tryck på **+** eller **-** för att ställa in ljudnivån
 - ▶ När ljudnivån höjs eller sänks genereras ett pip i den volymen för verifiering.
- tryck på **<** eller **>** för att bläddra igenom maskinmenyn

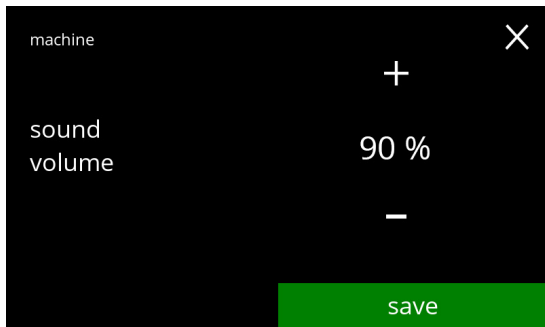

5.3.7a

Bekräftelse av ändring:

- tryck på **spara** för att bekräfta
 - ▶ Spara är endast aktivt om någonting har ändrats.

5.3.8 Kokartemperatur

Temperaturen ställs in med en absolut temperaturinställning i grader Celsius

inställning	temperatur
standard	85 °C
minst	80°C
högst	90 °C

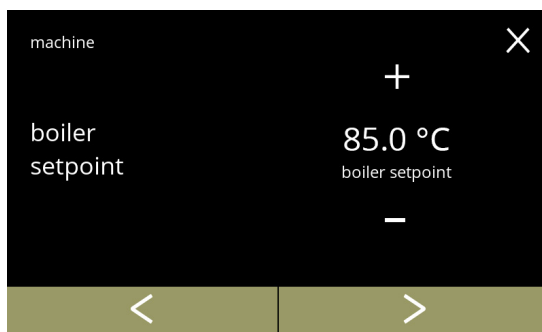

5.3.8

Ändra kokartemperatur:

- tryck på **+** eller **-** för att ställa in temperaturen
- tryck på **<** eller **>** för att bläddra igenom maskinmenyn

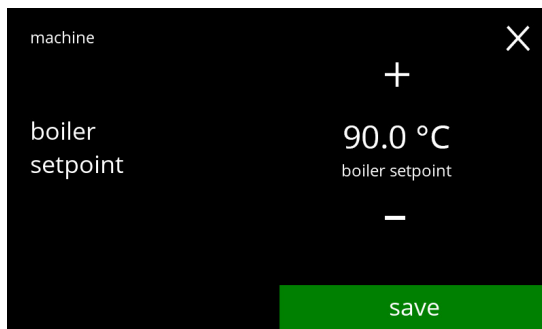

5.3.8a

Bekräftelse av ändring:

- tryck på **spara** för att bekräfta
 - ▶ *Spara är endast aktivt om någonting har ändrats.*

5.3.9 Energisparläge (ECO)

Efter en inställd tid har gått går Bolero automatiskt över till viloläge. Systemet blir aktivt när skärmen vidrörs.

Tiden för energisparläge kan ställas in enligt definition i tabellen nedan.

1	2	3	4	5	6
AV	15 min	30 min	1 timme	2 timmar	4 timmar

Standard: 2 timmar

När energisparläget blir aktivt utförs följande åtgärder:

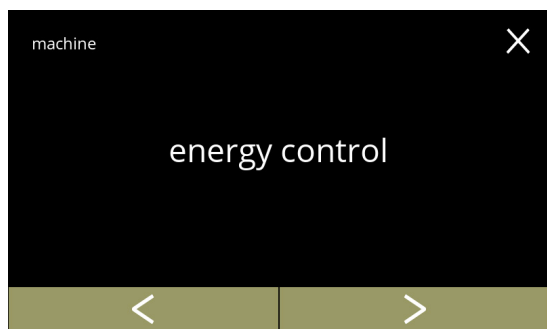

- kokaren värms upp inaktiverad
- bakgrundsbelysningen ställs in på låg procent.
- fläkt inaktiverad

► *Energikontrolläget har företräde före skärmläcket*



5.3.9

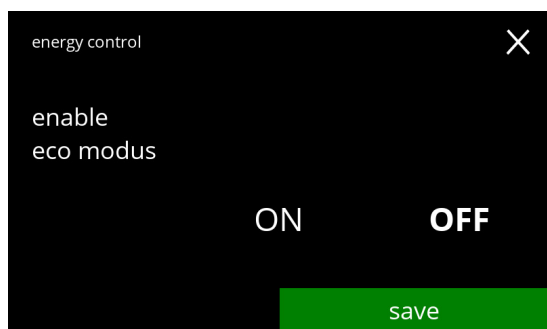

Ändra energisparläge:

- tryck på "eco-läge" för att bekräfta
- tryck på  eller  för att bläddra igenom maskinmenyn



5.3.9a

Aktivera/avaktivera energisparläge:

- tryck på "PÅ" eller "AV" för att ställa in energisparläge
 - » välj AV och :
 - gå till nästa skärm
 - » välj PÅ och :
 - gå till nästa skärm [5.3.9c](#)

► *Spara är endast aktivt om någonting har ändrats.*

Informationsskärm:

- skärm [5.3.9](#) visas efter några sekunder

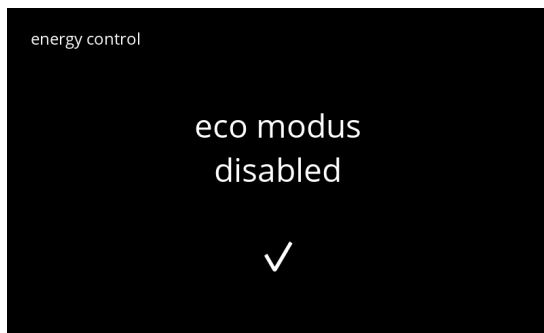

5.3.9b

Ställ in tid när eco-läge ska bli aktivt:

- tryck på **+** eller **-** för att välja aktiveringstid
- tryck på **spara** för att bekräfta
- tryck på **<** för att gå tillbaka till skärm [5.3.9a](#)

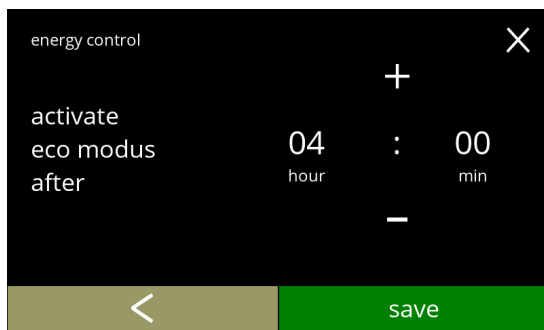

5.3.9c

Informationsskärm:

- skärm [5.3.9](#) visas efter några sekunder



5.3.9d

5.3.10 Säkerhetsinställningar

I denna meny kan man definiera PIN-kodsinställningarna.

Det finns 2 PIN-koder:

- PIN 1 (allmänt skydd)
- PIN 2 (specifikt skydd)

[§7.4 på sid.129](#) Beskriver vilka PIN-koder som skyddar vilka alternativ.

Om en PIN-kod matas in för att komma åt menyn, fortsätter den att gälla tills användaren lämnar menyn igen.

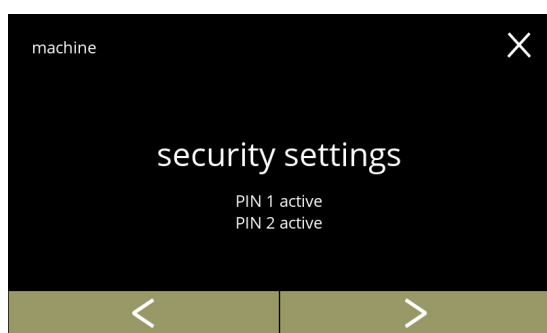

Ändra säkerhetsinställningar:

- tryck på "säkerhetsinställningar" för att bekräfta
- tryck på ◀ eller ▶ för att bläddra igenom maskinmenyn
- ▶ Om en PIN-kod är aktiv visas det på denna skärm.

5.3.10

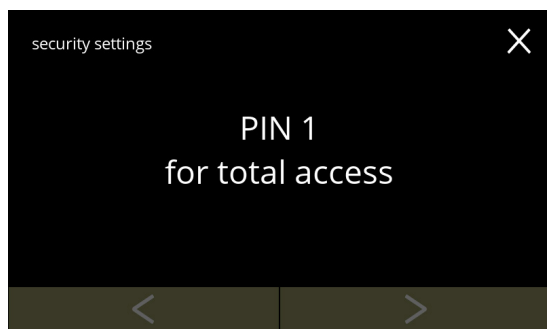

Ändra säkerhetsinställningar:

- tryck på "PIN 1 för total åtkomst":
 - » PIN 1 redan inställd:
gå till skärm [5.3.10f](#)
 - » PIN 1 inte inställd ännu:
gå till nästa skärm
- tryck på ◀ eller ▶ för att gå till skärm [5.3.10g](#) för PIN 2

5.3.10a



Ställ in PIN:

- tryck på "ställ in PIN 1" och gå till nästa skärm

5.3.10b

Mata in PIN-kod:

- tryck på eller för att bläddra igenom numren
- tryck på numret för att välja
- tryck på för att radera ett PIN-nummer, se vänster hörna
- tryck på när den 4-siffriga PIN-koden matas in

► När fyra nummer matas in visas nästa skärm för att verifiera PIN-koden.

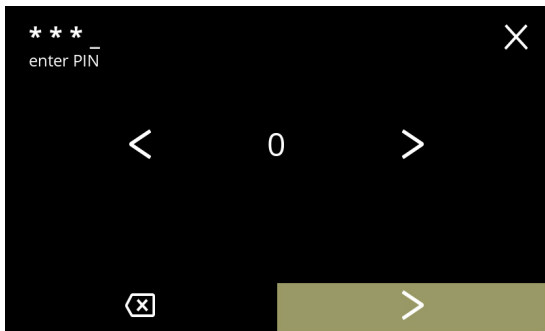

5.3.10c

Verifiera PIN-kod:

- tryck på eller för att bläddra igenom numren
- tryck på numret för att välja
- tryck på för att radera ett PIN-nummer, se vänster hörna
- tryck på för att verifiera den PIN-kod som matats in och gå till nästa skärm

► Om PIN-koden **inte** matchar får du ett försök till att mata in rätt kod.

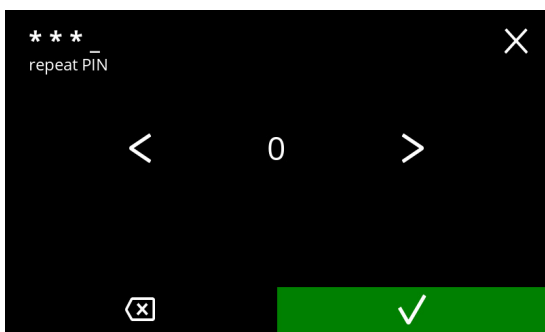

5.3.10d

Informationsskärm:

- skärm [5.3.10a](#) visas efter några sekunder



5.3.10e

Ändra PIN 1:

- tryck på "Ändra PIN 1" för att bekräfta och gå till nästa skärm
- tryck på eller för att gå till skärm [5.3.10m](#)

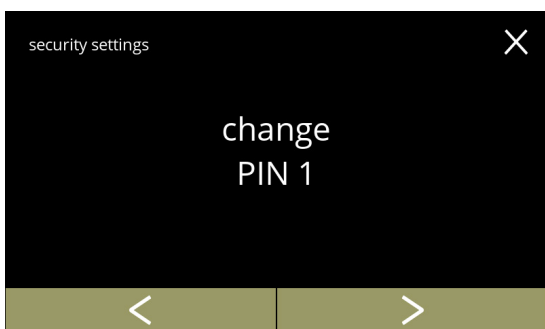

5.3.10f

5.3.10g



Mata in PIN-kod:

- tryck på eller för att bläddra igenom numren
 - tryck på numret för att välja
 - tryck på för att radera ett PIN-nummer, se vänster hörna
 - tryck på för att verifiera den PIN-kod som matats in och gå till nästa skärm
- Om PIN-koden **inte** matchar får du ett försök till att mata in rätt kod.

5.3.10h

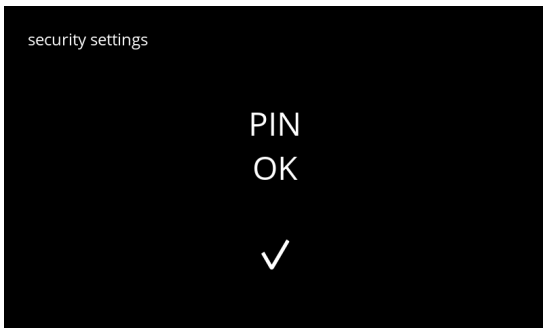

Informationsskärm:

- nästa skärm visas efter några sekunder

5.3.10i

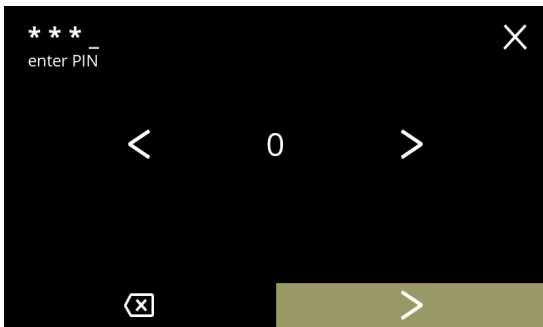

Mata in den nya PIN-koden:

- tryck på eller för att bläddra igenom numren
 - tryck på numret för att välja
 - tryck på för att radera ett PIN-nummer, se vänster hörna
 - tryck på när den 4-siffriga PIN-koden matas in
- När fyra nummer matas in visas nästa skärm för att verifiera PIN-koden.

5.3.10j

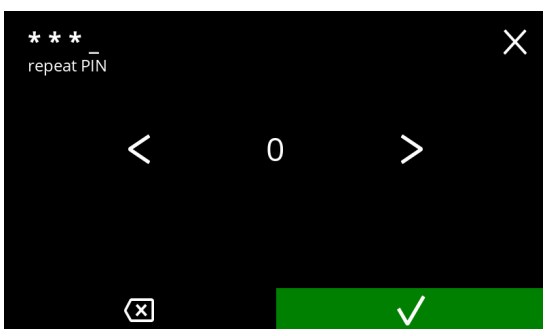

Verifiera den nya PIN-koden:

- tryck på eller för att bläddra igenom numren
 - tryck på numret för att välja
 - tryck på för att radera ett PIN-nummer, se vänster hörna
 - tryck på för att verifiera den PIN-kod som matats in och gå till nästa skärm
- Om PIN-koden **inte** matchar får du ett försök till att mata in rätt kod.

Informationsskärm:

- skärm [5.3.10a](#) visas efter några sekunder

5.3.10k



Radera PIN 1:

- tryck på "radera PIN 1" för att bekräfta och gå till nästa skärm
- tryck på ◀ eller ▶ för att gå till skärm [5.3.10f](#)

5.3.10l

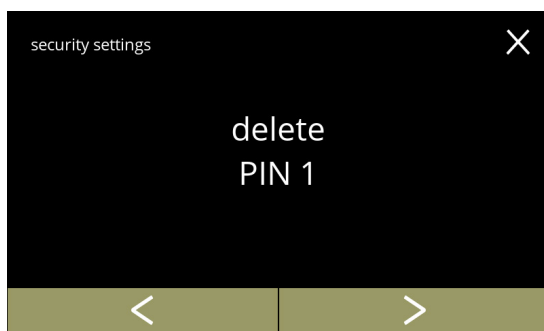

Mata in PIN-kod:

- tryck på ◀ eller ▶ för att bläddra igenom numren
- tryck på numret för att välja
- tryck på ✕ för att radera ett PIN-nummer, se vänster hörna
- tryck på ✓ för att verifiera den PIN-kod som matats in och gå till nästa skärm

► Om PIN-koden **inte** matchar får du ett försök till att mata in rätt kod.

5.3.10m

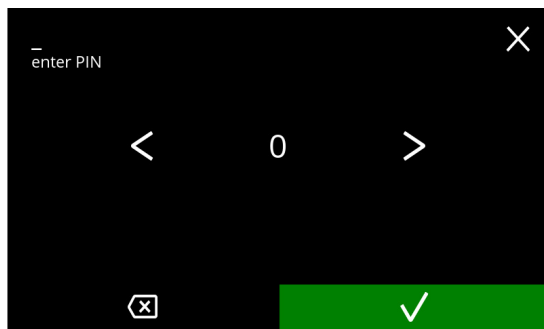

Informationsskärm:

- nästa skärm visas efter några sekunder

5.3.10n

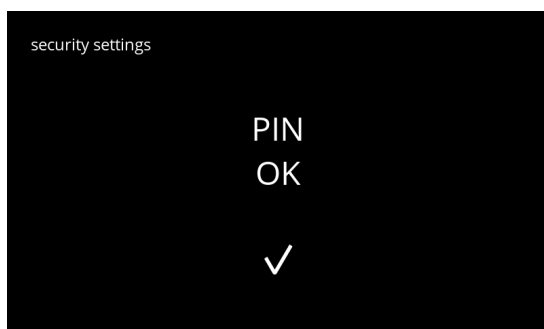

5.3.10o

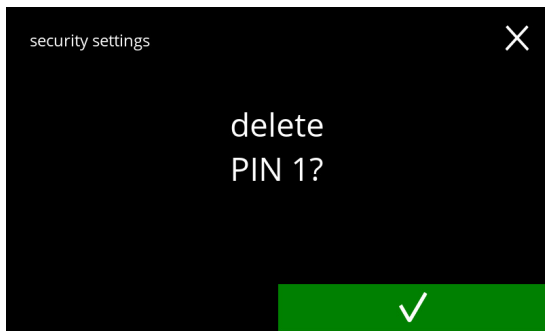

Bekräftelseskärm:

- tryck på för att avbryta
- tryck på för att bekräfta och gå till nästa skärm

5.3.10p

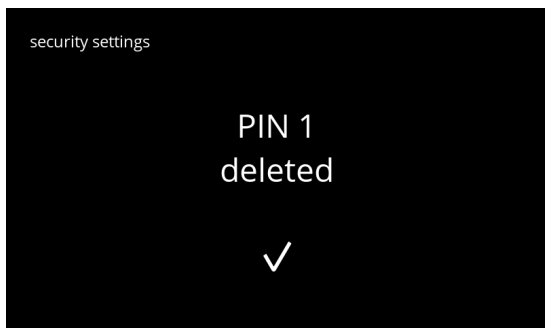

Informations-skärm:

- skärm [5.3.10a](#) visas efter sekunder

5.3.10q

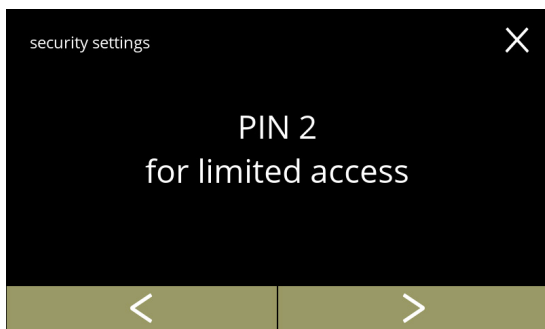

Ändra säkerhetsinställningar:

- tryck på "PIN 2 för begränsad åtkomst" för att välja:
 - ▶ Skärmarna som kommer efter är samma som PIN 1 (endast PIN 1 ersätts av PIN 2 i skärmens [5.3.10b](#) till [5.3.10p](#))
- tryck på eller för att gå till skärm [5.3.10a](#) för PIN 1

5.3.11 Anslutna enheter

I denna meny kan inställningar på externa enheter anslutna till maskinen ställas in eller modifieras.

Om det finns en ansluten betalningsmodul kan möjligheten att avbryta en dryck inaktiveras
Enheter som kan anslutas:

- betalningsenheter (med och utan mynt)

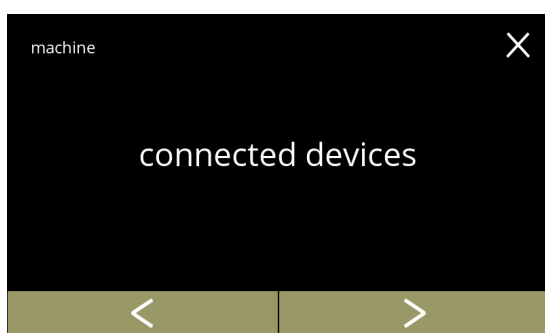

Ändra de anslutna enheterna:

- tryck på "anslutna enheter" för att bekräfta
- tryck på ◀ eller ▶ för att bläddra igenom maskinmenyn

► Om inga externa betalningssystem är anslutna till maskinen kommer denna skärm att förbli grå.

5.3.11

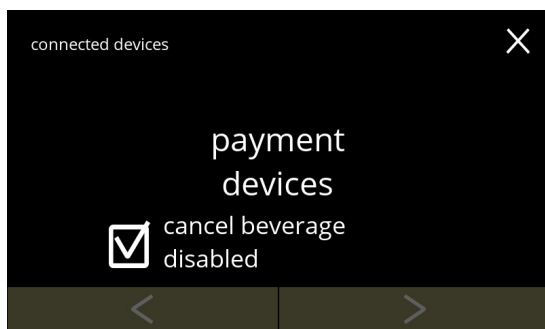

Betalningsenheter:

- Kryssrutan ger dig möjlighet att bestämma om en betald dryck kan annulleras eller inte (pengarna returneras inte).
- tryck på "betalningsenheter" för att bekräfta

5.3.11a

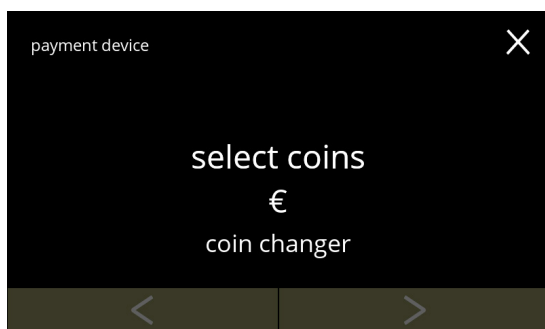

Välj/konfigurera en betalningsenhet:

- tryck på "välj mynt" för att bekräfta
- tryck på ◀ eller ▶ att bläddra för fler anslutna betalningsenheter

► Navigeringsknapparnas tillgänglighet beror på antalet anslutna enheter.

► Upp till 2 betalningsenheter kan anslutas.

5.3.11b

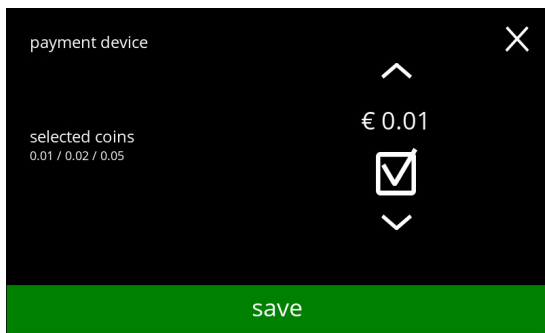

5.3.11c

Välj vilka mynt som kan användas:

- tryck på eller för att bläddra igenom de tillgängliga mynten
- Fyll i kryssrutan för att välja mynt
- tryck på **spara** för att bekräfta och gå till nästa skärm

► *Spara är endast aktivt om någonting har ändrats.*

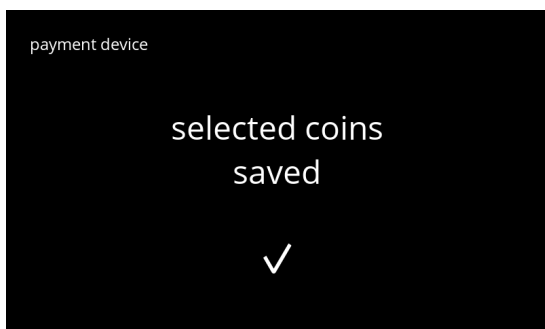

5.3.11d

Informationsskärmar:

- skärm [5.3.11b](#) visas efter några sekunder

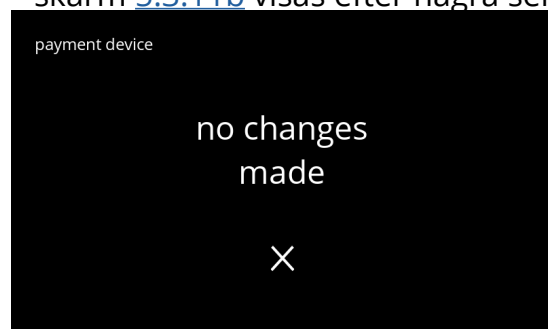

5.3.12 Återställa till fabriksinställningar



En fabriksåterställning återställer maskinen till dess ursprungliga status.

Undantag är:

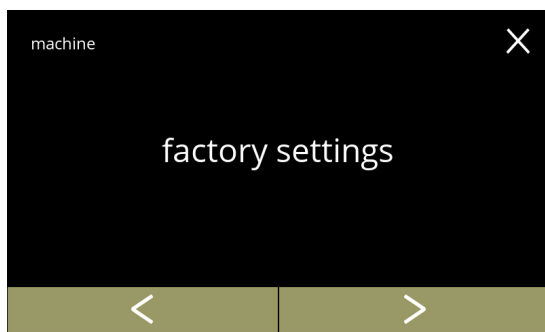
- firmware
- maskinräknare (endast dagen och dryckesräknaren blir återställd)
- Avkalkningsräknare
- vattenfilter
- firmwarehistorik



Återställa till fabriksinställningar:

- tryck på "fabriksinställningar" för att bekräfta
- tryck på  eller  för att bläddra igenom maskinmenyn

5.3.12



Bekräftelseskärm:

- ▶ *Spara först anpassad data, se [§5.4.5 på sid.113](#).*
- tryck på  för att bekräfta

5.3.12a

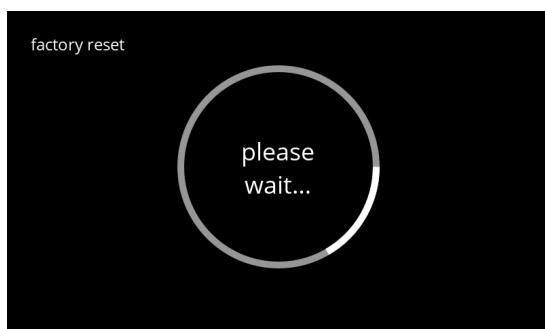

Progressskärm

- vänta till processen är avslutad

5.3.12b

5.3.12c



Informationsskärm:
• nästa skärm visas efter några sekunder

5.3.12d

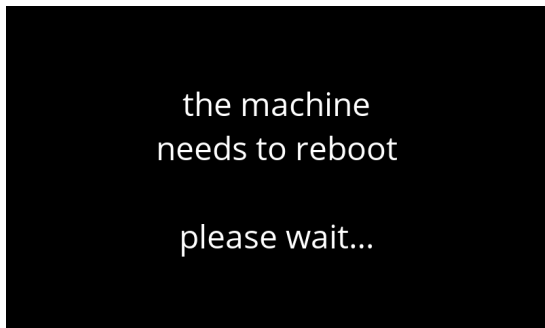

Informationsskärm:
• maskinen startar automatiskt
(detta tar ett tag)

5.4 Programvarumeny

Alla firmware relaterade objekt går att läsa, ställa in eller ändras i programvarumeny.

Välj något av följande alternativ:

- tryck på **◀** eller **▶** för att välja nästa alternativ i "programvarumeny"
- tryck på "textområde" för att välja nästa nivå i den meny
- tryck på **⌂** för att gå tillbaka till [kapitel 5. Programmeringsmeny på s.15](#)





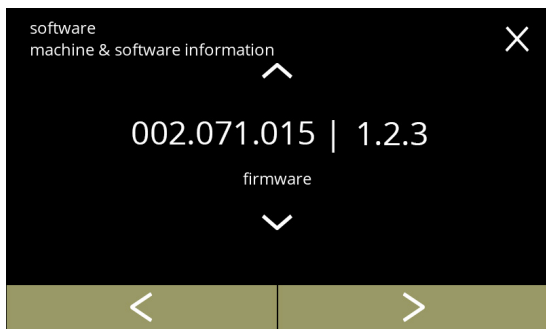

5.4.1 Information om maskin och programvara

Denna meny visar information som identifierar maskinen.

programvara			hårdvara (version, artikelnummer)	andra
HMI (version)	I/O (version)	externt (version, artikelnummer)		
• bootloader	• bootloader	• gränssnittskort (om det finns tillgängligt)	• HMI kort	• IP information (IP adress, Mac adress, Gateway och DNS) (om den är ansluten)
• tillämpning » API » GUI	• tillämpning	• andra enheter (om det finns tillgängligt)	• I/O kort	• maskin serienummer
• pekskärm-kontroller			• gränssnittskort (om det finns tillgängligt)	
• Bluetooth/WI-Fi			• andra enheter (om det finns tillgängligt)	



Informationsskärm:

- tryck på  eller  för att hämta annan maskin & programvaruinformation
- tryck på  eller  för att bläddra igenom programvarumeny

5.4.1

5.4.2 Felhistorik

I denna meny visas felhistoriken.

Följande objekt visas:



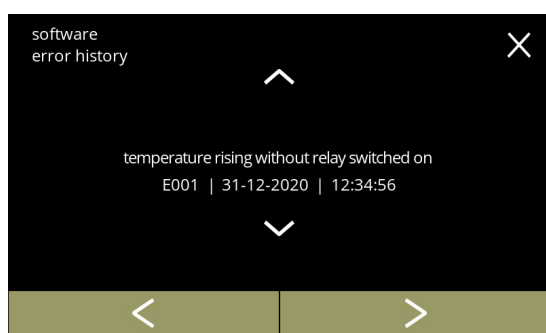

- felkod
- felmeddelande
- tid och datum

Felhistoriken kan innehålla upp till 50 fel, den senaste genererade felkoden visas först.

► *En översikt över felen kan hittas i [§6.2 på sid.123](#).*



Informationsskärm:

- tryck på  eller en  för att hämta felhistorik
- tryck på  eller  för att bläddra igenom programvarumenyn

► *Den senast genererade felkoden visas först.*

5.4.2

5.4.3 Varningshistorik

I denna meny visas varningshistoriken.

Följande objekt visas:





- varningskod
- varningsmeddelande
- tid och datum

Varningshistoriken kan innehålla upp till 50 fel, den sista felkoden som genererats visas först.

► *En översikt över varningar kan hittas i [§6.1 på sid.121](#).*



Informationsskärm:

- tryck på  eller  för att hämta varningshistorik
- tryck på  eller  för att bläddra igenom programvarumenyn

► *Den senast genererade varningskoden visas först.*

5.4.3

5.4.4 Importera maskininställningar

I denna meny kan inställningarna till en annan maskin (eller från Bravilor-fabriken) importeras. Med inställningar menas följande:

- recept
- maskinkonfiguration
- säkerhetsnivåer

► Endast om identiteterna på båda maskinerna är samma kan inställningarna överföras.

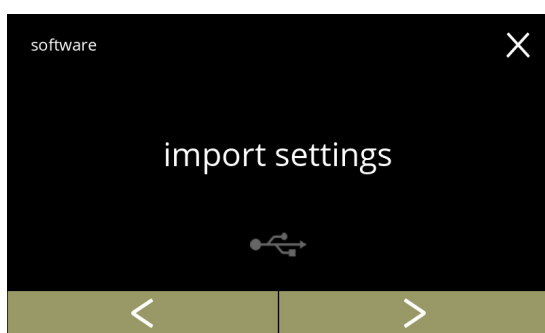

5.4.4

Importera maskininställningar:

- placera ett USB-minne
 - Om det inte finns något USB-minne i maskinen blir detta alternativ grått.
- tryck på "importera inställningar" för att bekräfta
- tryck på eller för att bläddra igenom programvarumenyn

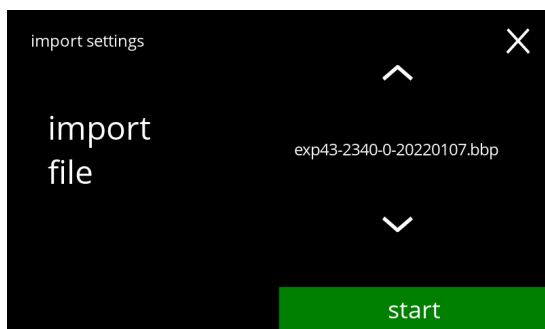

5.4.4a

Importera inställningarna på maskinen:

- tryck på eller för att välja en inställningsfil
- tryck på för att starta importen:
 - Det är endast möjligt att importera en fil med samma identifiering:

EXP43	: identisk modell
2340	: identisk effekt för kokare
0	: närvaro manuell kran (0/1)
20220107	: datum är variabelt (ååååååmmdd)
bbp	: identisk filändelse

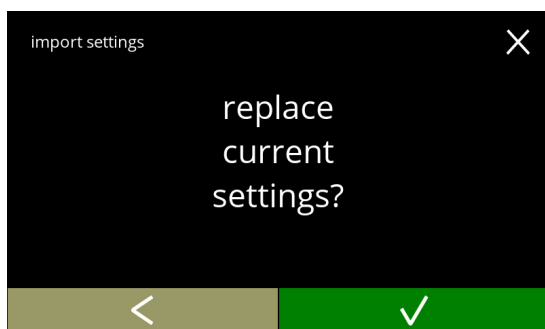

5.4.4b

Bekräftelseskärm:

- Observera att din aktuella inställningar skrivs över.
- tryck på för att bekräfta
- tryck på för att gå till föregående skärm

Progresskärn
• vänta till processen är avslutad



5.4.4c

Informationsskärn:
• skärm [5.4.4](#) visas efter några sekunder

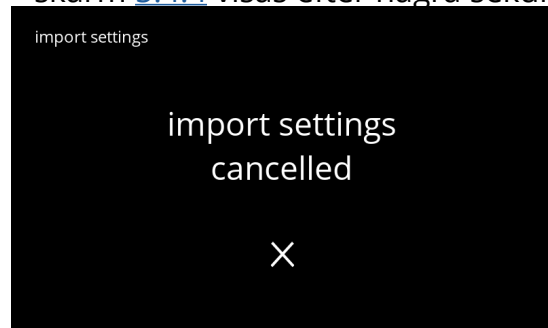
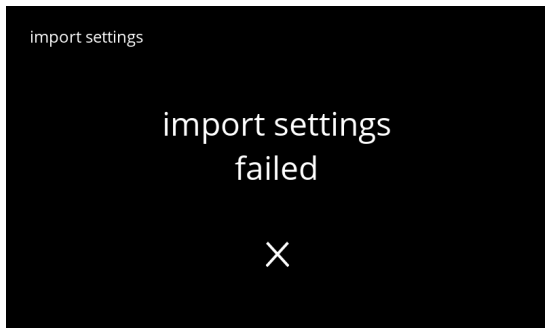

5.4.4d

5.4.5 Exportera maskininställningar

I denna meny exporteras maskininställningar till en fil
Med inställningar menas följande:

- recept
 - maskinkonfiguration
 - säkerhetsnivåer
 - identitet (används till att kontrollera om den nya maskinen har samma identitet)
- Kom ihåg att säkerhetsnivåerna på maskinen också har kopierats.

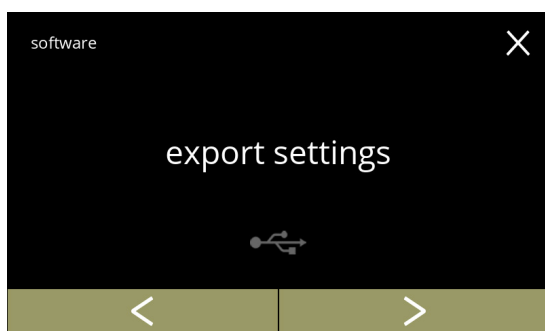

5.4.5

Exportera maskininställningar:

- placera ett USB-minne
 - Om det inte finns något USB-minne i maskinen blir detta alternativ grått.
- tryck på "exportinställningar" för att bekräfta
- tryck på ◀ eller ▶ för att bläddra igenom programvarumenyn

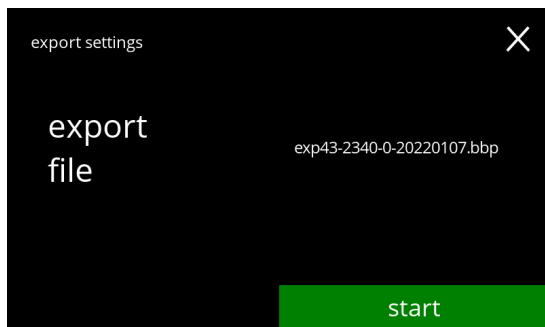

5.4.5a

Exportera inställningarna på aktuell maskin:

- tryck på **start** för att starta exporten
 - Namnet på exportfilen har följande struktur:

EXP43	: modell
2340	: effekt för kokare
0	: närvaro manuell kran (0/1)
20220107	: datum (åååååmmdd)
bbp	: filändelse

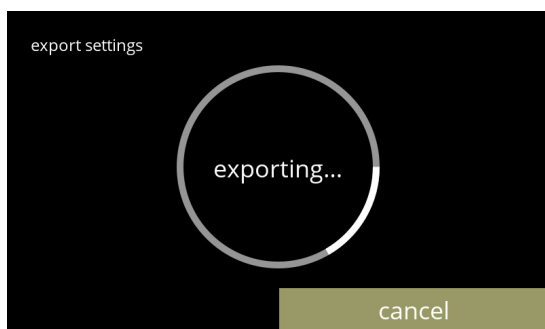

5.4.5b

Progresskärn

- vänta till processen är avslutad
- tryck på **avbryt** för att avbryta

Informationsskärmar:

- skärm [5.4.5](#) visas efter några sekunder

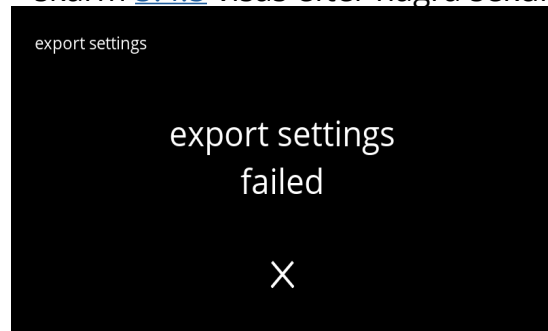

5.4.5c

5.4.6 Uppdatera programvara

I denna meny kan programvaran uppdateras. Programvaran (paket) kan väljas från USB-minnet och när valet är gjort visas paketinformationen.

► *Programvaran kan endast uppdateras, en nedgradering är inte möjlig.*

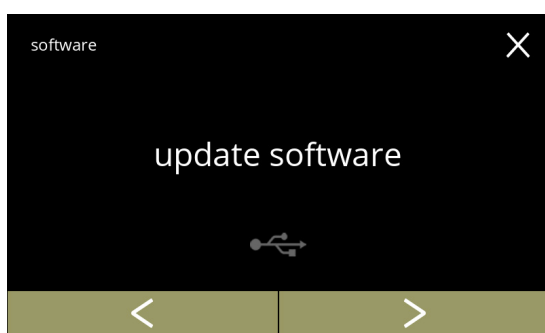

5.4.6

Uppdatera maskinens programvara:

- placera ett USB-minne
 - *Om det inte finns något USB-minne i maskinen blir detta alternativ grått.*
- tryck på "uppdatera programvara" för att bekräfta tryck på eller för att bläddra igenom programvarumenyn

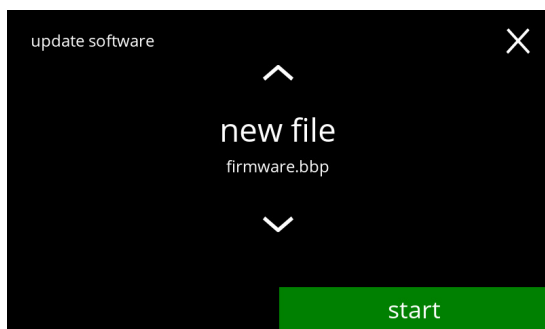

5.4.6a

Välj fil för att uppdatera programvaran:

- tryck på eller för att välja en fil
- tryck på för att starta uppdateringen

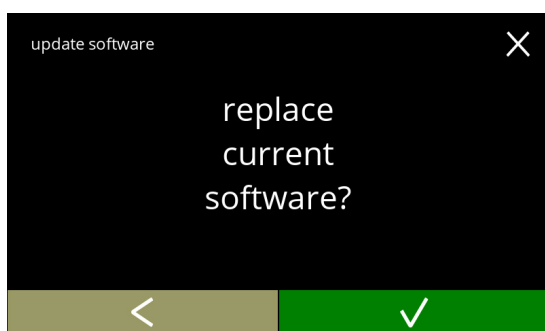

5.4.6b

Bekräftelseskärm:

- *Observera att din aktuella programvara skrivs över.*
- tryck på för att bekräfta
- tryck på för att gå till föregående skärm

Progressskärm

- vänta till processen är avslutad
- tryck på **avbryt** för att avbryta
- ▶ *Om filen inte kan importeras (tidigare version eller fel format) avbryts skärmen och skärm [5.4.6f](#) visas.*

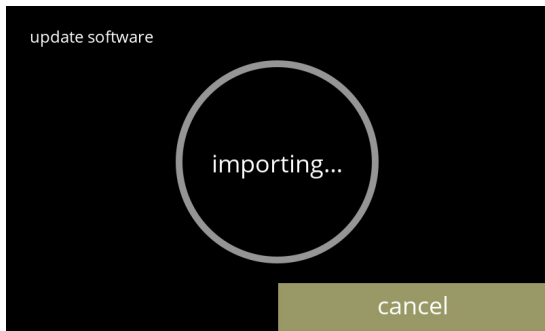

5.4.6c

Informationsskärm:

- nästa skärm visas efter några sekunder

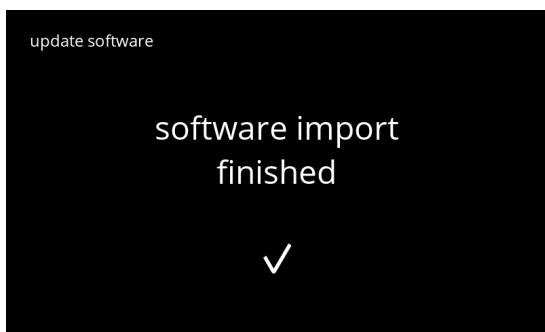

5.4.6d

Informationsskärm:

- maskinen startar automatiskt (detta tar ett tag)
- nästa skärm visas automatiskt

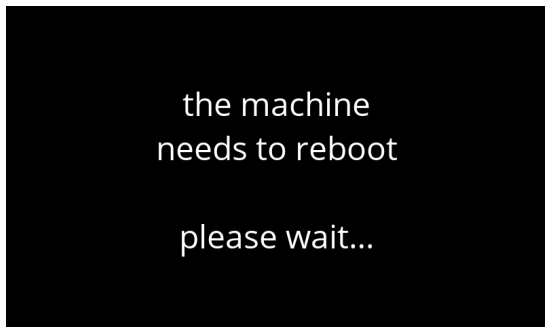

5.4.6e

Informationsskärm:

- skärmen för val av drycker visas när programvaran är installerad

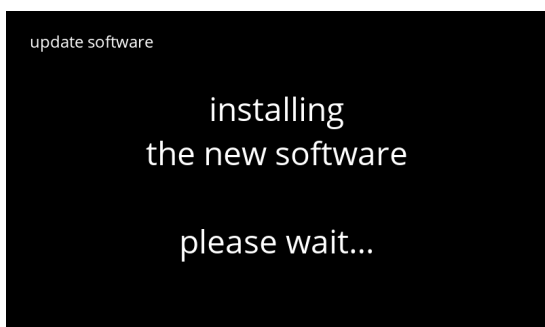

5.4.6f

5.4.7 Exportera maskinhistorik

I denna meny exporteras maskinhistoriken till en fil.

Rapporten består av utskänkingsräknare (gratis och betald), varning och felmeddelanden.

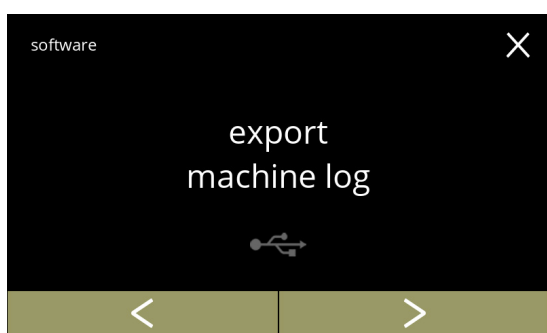

5.4.7

Exportera maskinhistorik:

- placera ett USB-minne
 - ▶ *Om det inte finns något USB-minne i maskinen blir detta alternativ grått.*
- tryck på "exportera maskinlogg" för att bekräfta
- tryck på ◀ eller ▶ för att bläddra igenom programvarumenyn

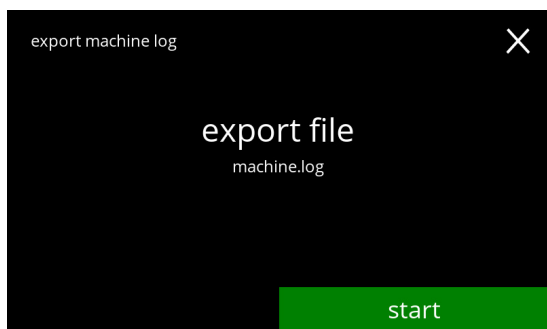

5.4.7a

Exportera maskinens loggfil:

- tryck på **start** för att starta exporten

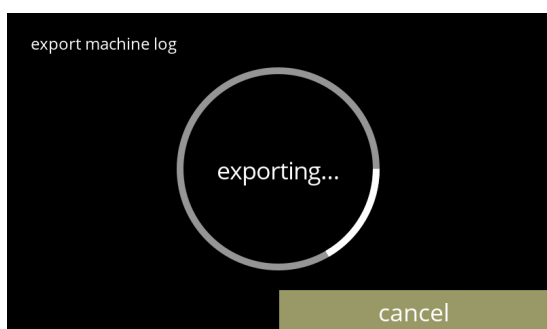

5.4.7b

Progresskärn

- vänta till processen är avslutad
- tryck på **avbryt** för att avbryta

Informationsskärmar:

- skärm [5.4.7](#) visas efter några sekunder



5.4.7c

5.4.8 Uppdateringshistorik

I denna meny visas programvaruhistoriken.



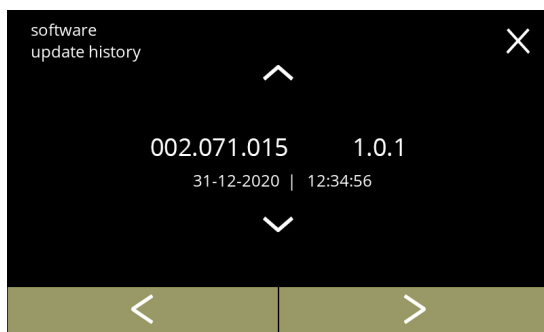

Följande programvaruhistorik visas med objektnummer, version, datum och tid:

- produktprogramvara (HMI)
- I/O-kort programvara
- pekprogramvara
- Wi-Fi/Bluetooth
- bussenheter (om de är anslutna)

Uppdateringshistoriken kan innehålla upp till 50 föremål, den sista uppdateringen visas först.



Informationsskärm:

- tryck på  eller  för att hämta uppdateringshistorik
- tryck på  eller  för att bläddra igenom programvarumenyn

5.4.8

5.5 Online- info

Du kan hämta information online genom QR-koden på skärmen.

Välj något av följande alternativ

- tryck på **<** eller **>** för att välja nästa alternativ i "maskinmenyn"
- tryck på "textområde" för att välja nästa nivå i den menyn
- tryck på **✕** för att gå tillbaka till [kapitel 5. Programmeringsmeny på s.15](#)

5.5.1

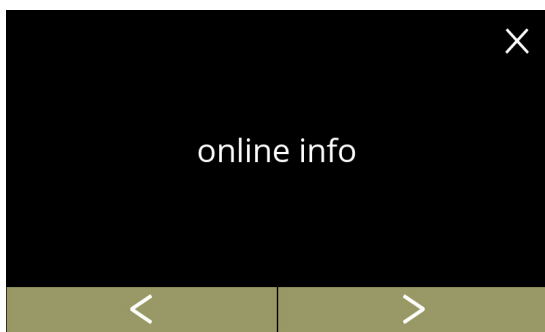

Information online:

- tryck på "online info" för att bekräfta
- tryck på < eller > för att bläddra igenom maskinmenyn

5.5.1a

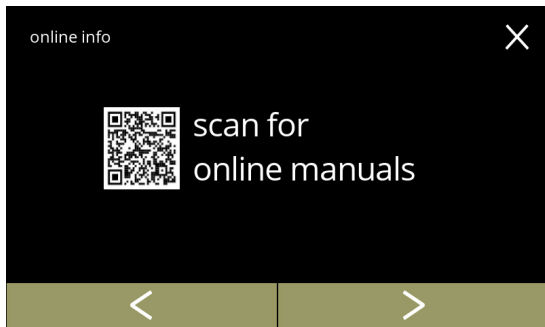

Bruksanvisningar online:

- tryck på < eller > för att bläddra igenom de tillgängliga QR-koderna
- skanna QR-koden för att få den senaste bruksanvisningen från webben

5.5.1b

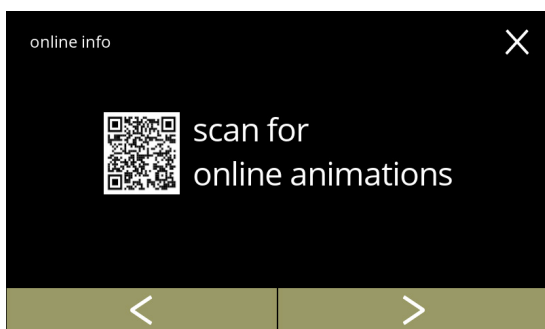

Animationer online:

- tryck på < eller > för att bläddra igenom de tillgängliga QR-koderna
- skanna QR-koden för att få de senaste animationerna från webben

6. Varningar och fel

6.1 Varning

Varningar används till att informera dig om ett tillstånd som kan förhindra att Bolero fungerar korrekt. Normalt visas allmänna varningar efter en dryck har valts.

► *Meddelanden/varningar visas i 30 sekunder och går sedan tillbaka till hemmaskärmen.*

» ett meddelande (Mxxx) är en positiv bekräftelse av en användaråtgärd.

» en varning (Wxxx) anger ett problem eller möjligen skadligt tillstånd



Exempel på varningsskärm.
Dessa meddelanden visas i en loggfil
([§5.4.3 på sid.110](#)).

6.1a

kod	beskrivning	åtgärd
W001	temperaturgivare utanför intervall	• ingen åtgärd krävs, försvinner efter några sekunder, blir efter 3 incidenter E002
W002	temperatur för hög	• ingen åtgärd krävs, försvinner efter några sekunder
W003	temperatur ökar inte när relä är aktivt	• ingen åtgärd krävs, försvinner efter några sekunder, blir E004 efter 3 incidenter inom en viss tid
W004	behållarmotor ej upptäckt	• återställ meddelandet på skärmen » om varningen kvarstår, kontakta din återförsäljare
W005	<i>Används inte</i>	
W006	blandningssystemen måste sköljas	• återställ meddelandet på skärmen » skölj blandningssystemet, se §5.1.1 på sid.17 .
W007	maskinen måste kalkas av snart	• återställ meddelandet på skärmen » schemalägg avkalkningsprocessen snart
W008	maskinen måste kalkas av nu	• återställ meddelandet på skärmen (varningen dyker upp efter varje utskänkt dryck) » kalka av maskinen, se §5.1.2 på sid.19

kod	beskrivning	åtgärd
W009	vattenfilter måste bytas snart	<ul style="list-style-type: none"> • återställ meddelandet på skärmen » schemalägg byte av vattenfilter snart
W010	vattenfilter måste bytas nu	<ul style="list-style-type: none"> • återställ meddelandet på skärmen (varningen dyker upp efter varje utskänkt dryck) » byt ut vattenfiltret och bekräfta i §5.1.3 på sid.26
M011	anslutning betalningsenhet lyckades	<ul style="list-style-type: none"> • ingen åtgärd krävs, försvinner efter några sekunder
W012	anslutning betalningsenhet misslyckades	<ul style="list-style-type: none"> • ingen direktåtgärd krävs, försvinner efter några sekunder » kontrollera uppkopplingarna och starta om betalningsenheten » om felet kvarstår, kontakta din återförsäljare
W013 - W019	<i>Används inte</i>	
W020	kontakta återförsäljaren för förebyggande underhåll	<ul style="list-style-type: none"> • återställ meddelandet på skärmen, meddelandet återkommer flera gånger och blir sedan E026

6.2 Felmeddelanden

Felmeddelanden dyker upp när operativsystemet i maskinen upptäcker ett fel. När felet är aktivt och avbryts av användaren lämnar maskinen säkerhetsläge och försöker återkomma. Om felet inte löses genom att försöka igen återkommer felet.

- *Kontakta din återförsäljare om felmeddelandena återkommer efter att du har vidtagit lämplig åtgärd.*

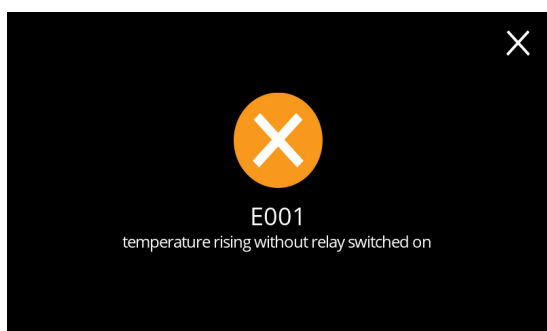

Exempelskärm på felmeddelanden. Dessa fel lagras i en loggfil, se ([§5.4.2 på sid.109](#)).

6.2a

kod	beskrivning	åtgärd
E001	temperatur ökar när relä är inaktivt	<ul style="list-style-type: none"> • återställ meddelandet på skärmen » om felet kvarstår, kontakta din återförsäljare
E002	temperaturgivare utanför intervall	<ul style="list-style-type: none"> • återställ meddelandet på skärmen » om felet kvarstår, kontakta din återförsäljare
E003	magnetventil öppnades oväntat	<ul style="list-style-type: none"> • återställ meddelandet på skärmen » om felet kvarstår, kontakta din återförsäljare
E004	temperatur ökar inte när relä är aktivt	<ul style="list-style-type: none"> • återställ meddelandet på skärmen » om felet kvarstår, kontakta din återförsäljare
E005	störning vattenväljare	<ul style="list-style-type: none"> • återställ meddelandet på skärmen » om felet kvarstår, kontakta din återförsäljare

kod	beskrivning	åtgärd
E006	vattenförsörjningsfel	<ul style="list-style-type: none"> • återställ meddelandet på skärmen, om felet upprepas verifiera följande: <ul style="list-style-type: none"> » kontrollera att vattenkranen är öppen » kontrollera att vattenförsörjningsslangen inte är böjd » kontrollera om vattnet kommer ut ur vattenkranen » om felet kvarstår, kontakta din återförsäljare
E007	<i>Används inte</i>	
E008	kommunikationsfel bussystem	<ul style="list-style-type: none"> • återställ meddelandet på skärmen <ul style="list-style-type: none"> » om felet kvarstår, kontakta din återförsäljare
E009	störning pumpmotor	<ul style="list-style-type: none"> • återställ meddelandet på skärmen <ul style="list-style-type: none"> » om felet kvarstår, kontakta din återförsäljare
E010	mixermotor ej ansluten	<ul style="list-style-type: none"> • återställ meddelandet på skärmen, om felet upprepas verifiera följande: <ul style="list-style-type: none"> » kontrollera att blandarskålen är ren och inte är blockerad » om felet kvarstår, kontakta din återförsäljare
E011	störning behållarmotor	<ul style="list-style-type: none"> • återställ meddelandet på skärmen, om felet upprepas verifiera följande: <ul style="list-style-type: none"> » avlägsna behållaren och försök igen » avlägsna ingredienspulvret från behållaren och försök igen » om felet kvarstår, kontakta din återförsäljare
<p>► <i>E011 kan inte upptäckas av maskinvaran när behållarmotorn går på låg hastighet, dvs. när små mängder ingredienser distribueras, vilket vanligtvis är fallet för recept med ett mycket lågt förhållande mellan ingredienser och vatten.</i></p>		
E012	myntmekanism saknas	<ul style="list-style-type: none"> • återställ meddelandet på skärmen, om felet upprepas verifiera följande: <ul style="list-style-type: none"> » kontrollera om betalningsenheten är korrekt ansluten » om felet kvarstår, kontakta din återförsäljare
E013	myntmekanism defekt	<ul style="list-style-type: none"> • återställ meddelandet på skärmen, om felet upprepas verifiera följande: <ul style="list-style-type: none"> » kontrollera om betalningsenheten är korrekt ansluten » om felet kvarstår, kontakta din återförsäljare

kod	beskrivning	åtgärd
E014	myntmekanism blockerad	<ul style="list-style-type: none"> • återställ meddelandet på skärmen, om felet upprepas verifiera följande: <ul style="list-style-type: none"> » kontrollera om det blivit stopp i betalningsenheten » om felet kvarstår, kontakta din återförsäljare
E015	myntmekanism saboterad	<ul style="list-style-type: none"> • återställ meddelandet på skärmen, om felet upprepas verifiera följande: <ul style="list-style-type: none"> » kontrollera om det uppstått skador på betalningsenheten
E016	kommunikationsfel myntmekanism	<ul style="list-style-type: none"> • återställ meddelandet på skärmen, om felet upprepas verifiera följande: <ul style="list-style-type: none"> » kontrollera om betalningsenheten är korrekt ansluten
E017	allmänt fel myntmekanism	<ul style="list-style-type: none"> • återställ meddelandet på skärmen, om felet upprepas verifiera följande: <ul style="list-style-type: none"> » kontrollera om betalningsenheten är korrekt ansluten
E018	allmänt fel kontantlös enhet	<ul style="list-style-type: none"> • återställ meddelandet på skärmen, om felet upprepas verifiera följande: <ul style="list-style-type: none"> » kontrollera om betalningsenheten är korrekt ansluten
E019 - E025	<i>Används inte</i>	
E026	kontakta återförsäljaren för nödvändigt underhåll	<ul style="list-style-type: none"> • återställ meddelandet på skärmen, kontakta din återförsäljare om obligatoriskt uppehåll (felmeddelandet kommer oftare är varningsmeddelandet W020)

6.3 Andra problem

Förutom de meddelanden och fel som finns i maskinen, kan ett antal andra problem uppstå; dessa problem beskrivs nedan.

Problembeskrivning	Möjlig orsak	Kontrollera följande
dryck för svag	pulver nästan slut i ingrediensbehållare	• Ingrediensbehållare
	styrka inte korrekt	• justera dryckesinställningarna i recepteditor » om felet kvarstår, kontakta din återförsäljare
dryck för stark	styrka inte korrekt	• justera dryckesinställningarna i recepteditor » om felet kvarstår, kontakta din återförsäljare
inget vatten doserat	slang blockerad	• kontakta återförsäljaren
mixerenheter täpps igen	mixerenhet ej rengjord	• rengör mixerenheten
	för mycket pulver	• kontrollera rekommenderad dosering på pulverförpackningen, använd en våg för att väga mängden pulver som används
	pulver som används är inte tillämpligt för kaffemaskiner	• använd pulver som är tillämpligt för kaffemaskiner
	pumpkalibrering ej korrekt	• kalibrera pumpen (tillgängligheten beror på PIN-inställning) • kontakta återförsäljaren
	mixer defekt eller saknas	• kontrollera mixern
	mixerenhet skadad	• kontrollera mixerenheten
	fläktrotor roterar inte	• rengör fläktrotorn och -huset eller ta bort eventuell blockering » om felet kvarstår, kontakta din återförsäljare
mixerenhet överfylls med vatten	pumpkalibrering ej korrekt	• kalibrera pumpen (tillgängligheten beror på PIN-inställning) • kontakta återförsäljaren
	mixerskål täpps igen	• mixerskål, se föregående beskrivet problem » om felet kvarstår, kontakta din återförsäljare

Problembeskrivning	Möjlig orsak	Kontrollera följande
mixerenhet läcker	mixerskålförsegling läcker	<ul style="list-style-type: none"> • rengör hela mixerenheten <ul style="list-style-type: none"> » om felet kvarstår, kontakta din återförsäljare
inget skum på drycken	mixerhastighet ej korrekt	<ul style="list-style-type: none"> • justera mixerhastigheten (tillgängligheten beror på PIN-inställning) <ul style="list-style-type: none"> » om felet kvarstår, kontakta din återförsäljare
	typ av snabbingrediens	<ul style="list-style-type: none"> • prova en annan snabbingrediens
för mycket skum på drycken	mixerhastighet ej korrekt	<ul style="list-style-type: none"> • justera mixerhastigheten (tillgängligheten beror på PIN-inställning) <ul style="list-style-type: none"> » om felet kvarstår, kontakta din återförsäljare
inte tillräckligt med vatten doserat	kalk i vattensystemet	<ul style="list-style-type: none"> • kalka av maskinen <ul style="list-style-type: none"> » om felet kvarstår, kontakta din återförsäljare
fläktrator går inte	fläkt ej rengjord	<ul style="list-style-type: none"> • rengör fläktratorn och -huset eller ta bort eventuell blockering <ul style="list-style-type: none"> » om felet kvarstår, kontakta din återförsäljare
vatten expedieras i fel utlopp	kalk i vattenväljare	<ul style="list-style-type: none"> • kalka av maskinen <ul style="list-style-type: none"> » om felet kvarstår, kontakta din återförsäljare
maskin slås inte på	brytare inte påslagen	<ul style="list-style-type: none"> • slå på brytaren på baksidan
	ingen ström	<ul style="list-style-type: none"> • kontrollera strömförsörjningen <ul style="list-style-type: none"> » om felet kvarstår, kontakta din återförsäljare
meddelande säkerhetskrets avbruten på displayen	lucka och lock inte stängda	<ul style="list-style-type: none"> • stäng först locket och sedan luckan
	servicenyckel saknas	<ul style="list-style-type: none"> • sätt i servicenyckeln <ul style="list-style-type: none"> » Om felet kvarstår, kontakta din återförsäljare
pekskärmen svarar inte ibland	pekskärm smutsig	<ul style="list-style-type: none"> • stäng av maskinen och rengör pekskärmen med en fuktig trasa <ul style="list-style-type: none"> ► <i>Använd inte aggressiva rengöringsmedel.</i> <ul style="list-style-type: none"> » om felet kvarstår, kontakta din återförsäljare

7. Bilaga

7.1 Filterinformation och vattenhårdhet

	mycket mjukt	mjukt	normalt	medel	hårt
°dH	0 - 4	4 - 8	8 - 12	12 - 18	18 - 30
°fH/°TH	0 - 7	7 - 15	15 - 22	22 - 32	32 - 54
°e / Clark	0 - 5	5 - 10	10 - 15	15 - 23	23 - 38
mmol/l	0 - 0,72	0,72 - 1,43	1,43 - 2,15	2,15 - 3,22	3,22 - 5,37
avkalka	2000 l.	1500 l.	1000 l.	500 l.	250 l.

► Kapaciteten på vattenfiltret beror på typen och den lokala vattenhårheten.

► Se [§5.1.6 på sid.32](#) för att ställa in vattenhårheten.

7.2 Dörrbrytarfunktion

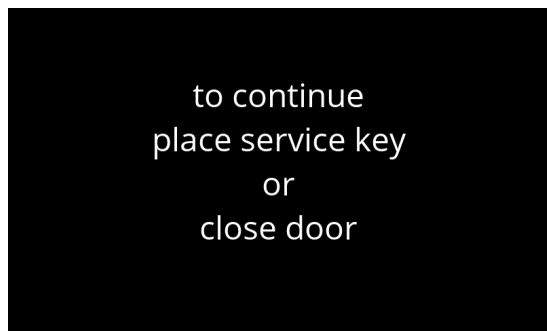

När dörren öppnas aktiveras säkerhetsbrytaren och ett meddelande visas. Följande hårdvara blir inaktiva:

- alla blandare
- alla behållare
- kokare
- apparater som är anslutna till bussystemets 24 V-säkerhet

► Om dörrbrytaren aktiveras medan en dryck doseras, avbryts doseringen och blandarkoppen rengörs med en efterspolning.

7.3 Grundläggande maskinkonfigurationer

Bolero 32

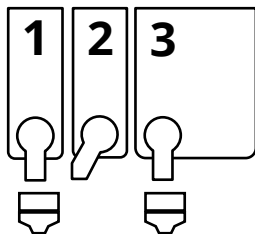

Bolero 33

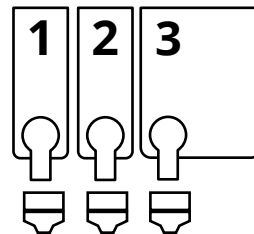

Bolero 43

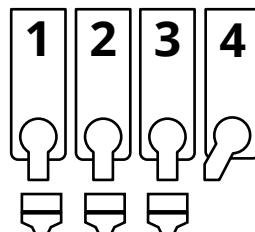

7.4 PIN-kod säkerhetsinställningar

Följande tabell visar de menyalternativ som är tillgängliga för PIN-koder.

Om ingen PIN-kod har angetts är alla menyalternativ tillgängliga och tabellen måste ignoreras.

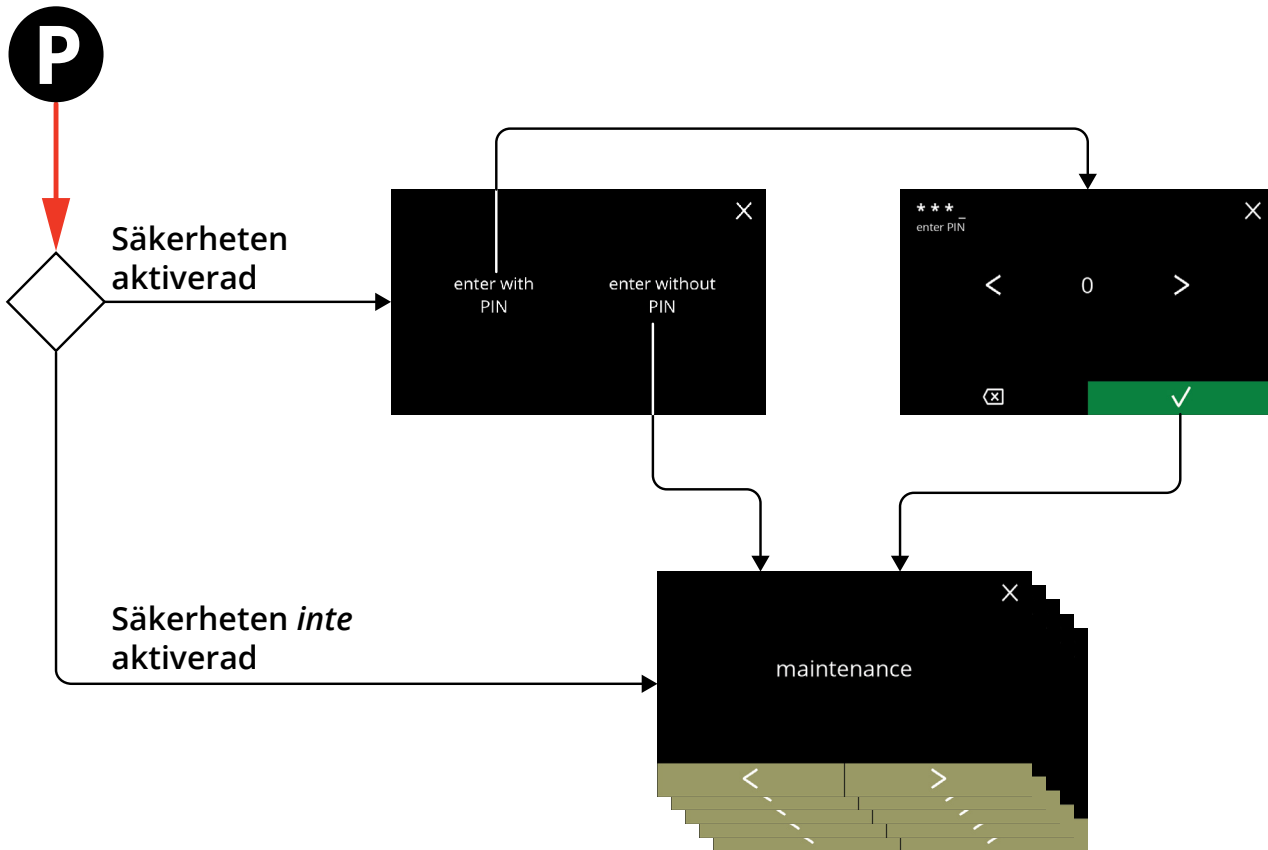

Avsnitt	Namn på meny	PIN 1	PIN 2	utan PIN
5.	<i>Programmeringsmeny</i>	✓	✓	✓
5.1	Underhållsmeny	✓	✓	✓
5.1.1	Skölj blandningssystemet	✓	✓	✓
5.1.2	Avkalka	✓	✓	✓
5.1.3	Vattenfilterhantering	✓	✓	✓
5.1.4	Sköljfunktion med snabbknapp	✓	✓	✗
5.1.5	Rengöringshantering	✓	✓	✗
5.1.6	Avkalkningshantering	✓	✓	✗
5.1.7	Behållarkalibrering	✓	✓	✗
5.1.8	Pumpkalibrering	✓	✗	✗
5.1.9	Inmatningstest	✓	✗	✗
5.1.10	Utmatningstest	✓	✗	✗
5.1.11	Rengöringsinstruktioner	✓	✓	✓
5.1.12	Räknare	✓	✓	✓
	Återställ dagräknare	✓	✓	✓
	Återställ alla räknare	✓	✗	✗

Avsnitt	Namn på menyn	PIN 1	PIN 2	utan PIN
5.2	Dryckesmenyn	✓	✓	✗
5.2.1	Lägg till dryck till skärmen	✓	✓	✗
5.2.2	Ändra namn på drycken	✓	✓	✗
5.2.3	Ändra dryckesikoner	✓	✓	✗
5.2.4	Ändra pris på drycken	✓	✓	✗
5.2.5	Recept	✓	✓	✗
5.2.6	Välj ingrediensbehållare	✓	✓	✗
5.2.7	Ändra ingrediensnamn	✓	✓	✗
5.2.8	Anpassad dryckes styrka	✓	✓	✗
5.2.9	Ställ in standardvolymen	✓	✓	✗
5.3	Maskinmeny	✓	✓	✗
5.3.1	Datum	✓	✓	✗
5.3.2	Klockan	✓	✓	✗
5.3.3	Språk	✓	✓	✗
5.3.4	Skärmläckerhantering	✓	✓	✗
5.3.5	Bakgrund	✓	✓	✗
5.3.6	Ljusstyrka på display	✓	✓	✗
5.3.7	Ljudnivå på feedback	✓	✓	✗
5.3.8	Kokartemperatur	✓	✓	✗
5.3.9	Energi-sparläge (ECO)	✓	✓	✗
5.3.10	Säkerhetsinställningar	✓	✓	✗
5.3.11	Anslutna enheter	✓	✓	✗
5.3.12	Återställa till fabriksinställningar	✓	✗	✗
5.4	Programvarumenyn	✓	✓	✓
5.4.1	Maskin och programvaruinformation	✓	✓	✓
5.4.2	Felhistorik	✓	✓	✗
5.4.3	Varningshistorik	✓	✓	✗
5.4.4	Importera maskininställningar	✓	✗	✗
5.4.5	Exportera maskininställningar	✓	✗	✗
5.4.6	Uppdatera programvara	✓	✗	✗
5.4.7	Exportera maskinhistorik	✓	✗	✗
5.4.8	Uppdateringshistorik	✓	✗	✗
5.5	Online-Info	✓	✓	✓

► Menyobjekt säkrade med PIN-koder blir grå, se [§5.3.10 på sid.98](#) för att ställa in PIN-koderna.

7.5 Specialfunktioner

Du kan aktivera specialfunktioner med en "hemlig nyckelkombination".

7.5.1 Avbryt dryck PÅ/AV

Se §5.3.11 Anslutna enheter på sid.103.

- Skälet till denna funktion är att kunden kan välja om drycken ska gå avbryta eller inte när ett betalningssystem är anslutet.

7.5.2 Snabbsköljning

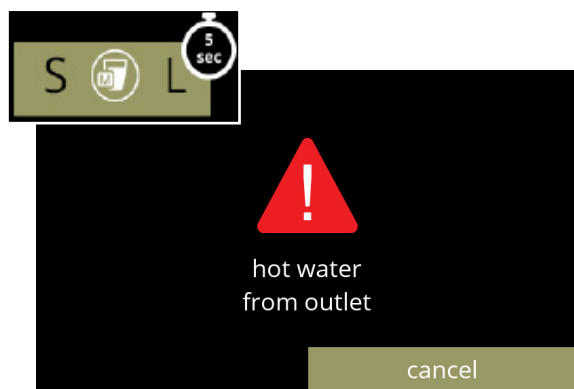

Genom att trycka på S M L på skärmen för val av dryck i 5 sekunder aktiveras snabbsköljningen omedelbart med 90 ml (varmvatten) per blandningssystem.

- För att ställa in denna funktion, se [§5.1.4 på sid.29](#).

